

ДВЕРИ / КАТАЛОГ / ОКТЯБРЬ 2017

eI'PORTA

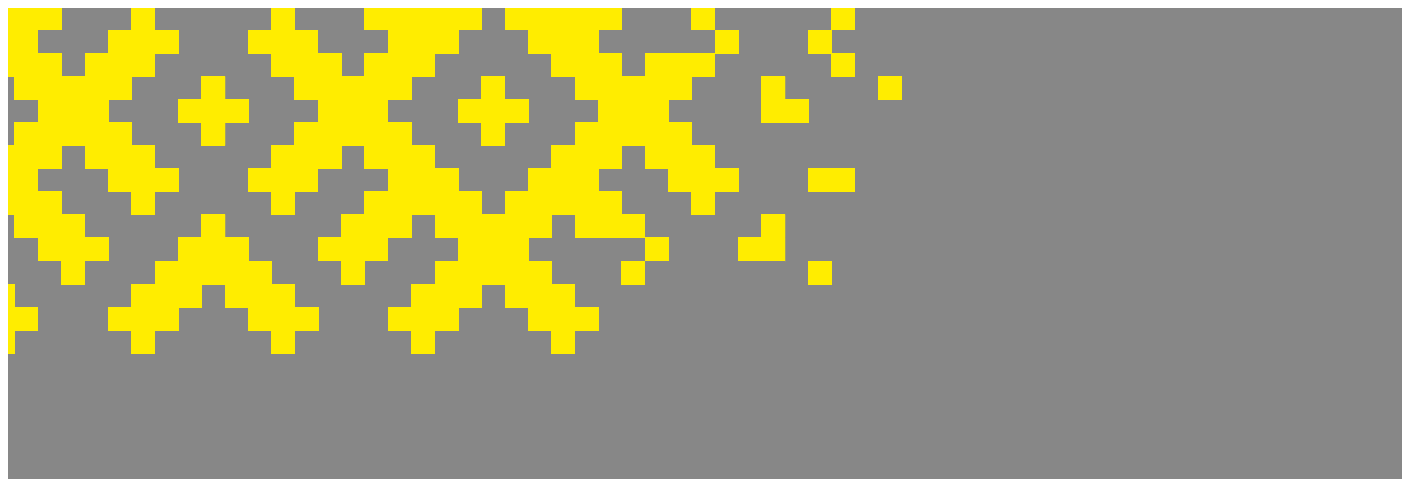

НОМЕР ОДИН

Мы выиграли премию
“НОМЕР ОДИН” в номинации

**Производитель
межкомнатных дверей
импортного производства
№1 в Беларуси**

Ура! :)



eI'PORTA

КЛАССИФИКАЦИЯ ОТДЕЛОЧНЫХ МАТЕРИАЛОВ	7
ДВЕРИ МЕЖКОМНАТНЫЕ	9
ДВЕРИ С ОТДЕЛКОЙ 3-D GRAF	
СЕРИЯ PORTA X	9
ДВЕРИ С ОТДЕЛКОЙ ЕВРО ШПОНОМ	
СЕРИЯ LEGNO	15
СЕРИЯ CLASSICO	19
ДВЕРИ С ОТДЕЛКОЙ ЭКО ШПОНОМ	
СЕРИЯ PORTA X	23
СЕРИЯ TREND	33
СЕРИЯ SIMPLE	37
СЕРИЯ CLASSICO	43
СЕРИЯ PORTA Z	51
СЕРИЯ VETRO	57
СЕРИЯ SOFT	61
СЕРИЯ LEGNO	65
ВЛАГОСТОЙКИЕ ДВЕРИ С ОТДЕЛКОЙ ЭКО ШПОНОМ	
СЕРИЯ AQUA	69
ДВЕРИ С ОТДЕЛКОЙ ЭМАЛИТ	
СЕРИЯ PORTA X	75
СЕРИЯ LEGNO	79
ДВЕРИ С ОТДЕЛКОЙ ПВХ	
СЕРИЯ GRAFFITI	83
СЕРИЯ STATUS	87
ДВЕРИ РАЗДВИЖНЫЕ С ОТДЕЛКОЙ ЭКО ШПОНОМ	
СЕРИЯ TWIGGY	91
ДВЕРИ СКЛАДНЫЕ С ОТДЕЛКОЙ ЭКО ШПОНОМ	
СЕРИЯ PORTA X	95
СЕРИЯ TWIGGY	99
ДВЕРИ С ОТДЕЛКОЙ ШПОНОМ	
СЕРИЯ СТАНДАРТ	103
ПОРТАЛЫ	109
ДВЕРИ ВХОДНЫЕ	115
РЕСТАВРАЦИЯ	125

Внимание! Данное издание носит информационный характер. Характеристики и комплектация изделий актуальны на момент публикации. Изготовитель может изменить их без уведомления. Из-за особенностей печати приведенные изображения могут отличаться по цвету от оригинала.

eI'PORTA – ВСЕ ДЛЯ ВАШЕГО МАГАЗИНА ДВЕРЕЙ



СОТРУДНИЧАТЬ С eI'PORTA УДОБНО И ВЫГОДНО:

- **собственное производство дверей** – вы экономите солидные суммы, покупая оптом и напрямую от производителя;
- **продуманный ассортимент** – вы заказываете всё необходимое для полноценной работы магазина дверей в одном месте: межкомнатные двери и арки, входные двери, раздвижные и складные двери, необходимую фурнитуру, товары для монтажа и реставрации;
- **система единых цен** – вы приобретаете основные группы товара по фиксированной оптовой цене, которая одинакова для всех партнеров в Республике Беларусь;
- **доступность по всей стране** – вы получаете заказанные позиции на одном из наших складов или в любой точке страны, воспользовавшись услугами нашей доставки;
- **гарантия надёжности** – вы работаете с проверенным поставщиком, который на хорошем счету у более чем 500 постоянных клиентов-дилеров и у более чем 100 строительных организаций.

eI'PORTA – ВСЕ ДЛЯ ВАШЕГО МАГАЗИНА ДВЕРЕЙ



ПРОДАЖА ДВЕРЕЙ СОБСТВЕННОГО ПРОИЗВОДСТВА

Фабрика **eI'PORTA** производит и реализует качественную дверную продукцию. Изготовленная продукция соответствует ГОСТам и сопровождается всей необходимой документацией.

Компания позаботилась о том, чтобы вы сформировали привлекательный ассортимент для вашего дверного магазина.

Масштабы складских помещений позволяют держать всю товарную номенклатуру в наличии, что очень удобно для оптовых покупателей. Вы экономите время, поскольку заказ комплектуется в минимальные сроки.

ДВЕРИ eI'PORTA – НАПРЯМУЮ СО СКЛАДА

eI'PORTA – самый крупный склад готовой продукции среди производителей дверей с отделкой Эко Шпоном в Республике Беларусь. При складе оборудован выставочный зал, где представлен полный ассортимент компании.



eI'PORTA

БОЛЬШИЕ СКИДКИ
ДЛЯ БОЛЬШОЙ СЕМЬИ!



У НАС СПЕЦИАЛЬНЫЕ **НИЗКИЕ ЦЕНЫ** ДЛЯ **МНОГОДЕТНЫХ СЕМЕЙ!**



КЛАССИФИКАЦИЯ
ОТДЕЛОЧНЫХ МАТЕРИАЛОВ

eI'PORTA

КЛАССИФИКАЦИЯ ОТДЕЛОЧНЫХ МАТЕРИАЛОВ

При создании дверей мы используем 3 класса отделочных материалов. Для вашего удобства наши специалисты оценили их по трём самым важным факторам. Расчёты проводились по пятибальной системе. Главными критериями стали:

- **Эстетика**

Двери eI'PORTA отличаются современным дизайном, оригинальными цветами и фактурой, идеально копирующая натуральную древесину любых пород.

- **Экологичность**

Используемые покрытия не выделяют вредных веществ и абсолютно безопасны для окружающей среды.

- **Износостойкость**

При расчёте износостойкости мы учли самые характерные бытовые нагрузки, действие агрессивных веществ, влажности и температуры.

Параметр/ Класс	Класс «С» ★★★★	Класс «В» ★★★★★	Класс «А» ★★★★★★
Эстетика	4	5	4
Износостойкость	2	4	5
Экологичность	5	5	5
Итого:	11	14	14

eI'PORTA

СЕРИЯ PORTA X
ДВЕРИ С ОТДЕЛКОЙ 3D-GRAF

ЦВЕТ ОТДЕЛКИ



Класс «С»: привлекательность, стандартные условия эксплуатации



3D
Cappuccino



3D
Grey



3D
Wenge

СТЕКЛО



Белое
Сатинато
Magic Fog (MF)

РАЗРЕЗ ДВЕРЕЙ

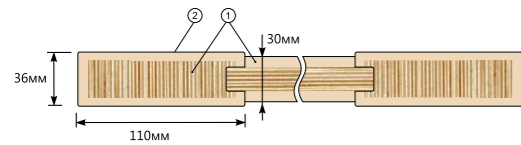

1. Профиль на основе композитного мебельного щита с использованием LVL-бруса (или высококачественного соснового бруса) и MDF.

2. 3D-Graf – структурный декоративный материал повышенной плотности (Германия).

«Бескромочная» технология производства



ПОРТА-21
3D Wenge



ПОРТА-22
3D Wenge



ПОРТА-21
3D Cappuccino



ПОРТА-21
3D Grey



ПОРТА-22
3D Cappuccino



ПОРТА-22
3D Grey



ПОРТА-23
3D Wenge

ПОРТА-23
3D Cappuccino

ПОРТА-23
3D Grey



ПОРТА-25 ALU
3D Wenge

ПОРТА-25 ALU
3D Cappuccino

ПОРТА-25 ALU
3D Grey



ПОРТА-29
3D Wenge

ПОРТА-29
3D Cappuccino

ПОРТА-29
3D Grey

ЗДЕСЬ ВЫ МОЖЕТЕ УВИДЕТЬ СХОЖИЕ ПО ДИЗАЙНУ МОДЕЛИ ВХОДНЫХ ДВЕРЕЙ

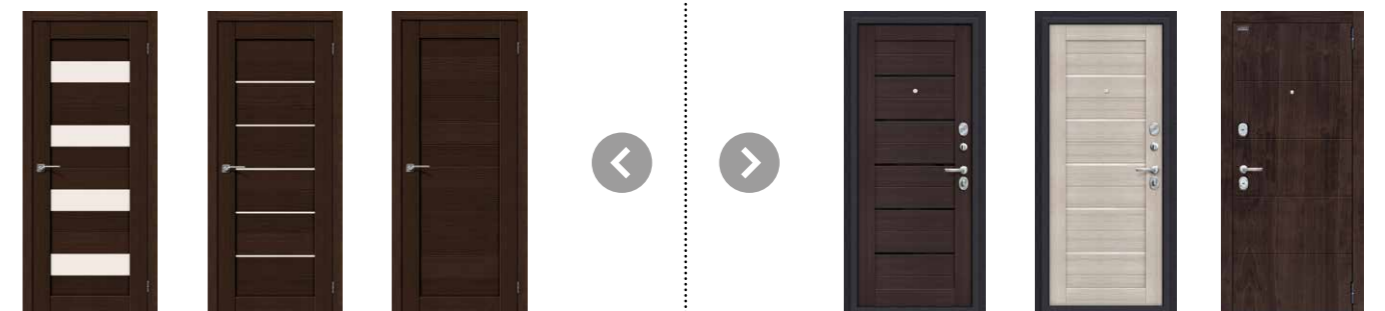

ПОРТА-23
3D Wenge

ПОРТА-22
3D Wenge

ПОРТА-21
3D Wenge

Оптим Прайм
Wenge Veralinga

Оптим Прайм
Cappuccino Veralinga

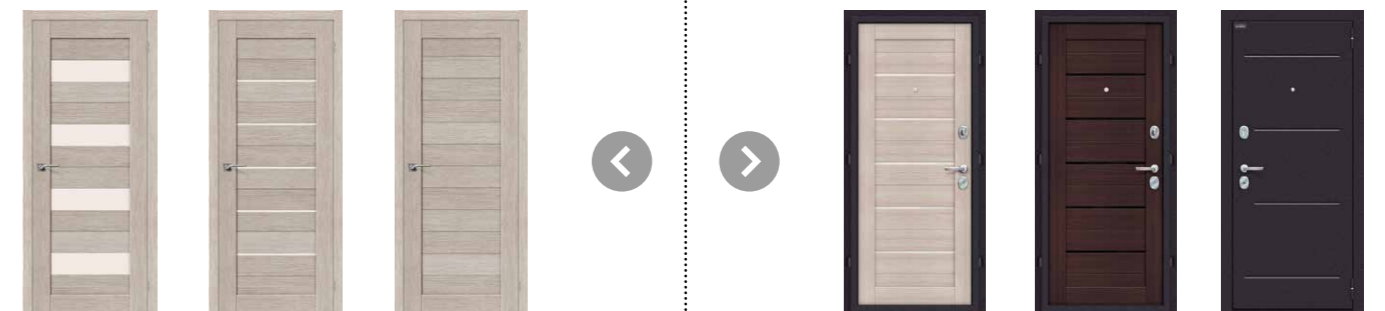

ПОРТА-23
3D Cappuccino

ПОРТА-22
3D Cappuccino

ПОРТА-21
3D Cappuccino

Оптим Техно
Cappuccino Veralinga

Оптим Техно
Wenge Veralinga

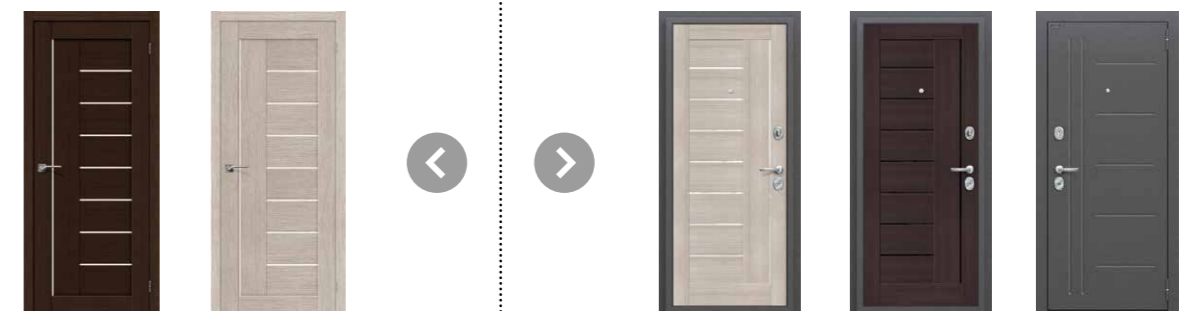

ПОРТА-29
3D Wenge

ПОРТА-29
3D Cappuccino

Оптим Проф
Cappuccino Veralinga

Оптим Проф
Wenge Veralinga

Погонажные изделия

Коробка

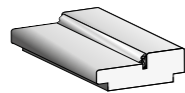
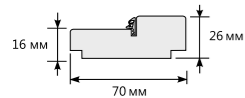

Наличник

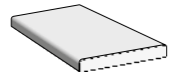
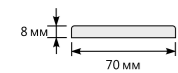

Добор

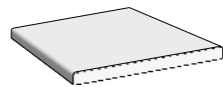

Добор

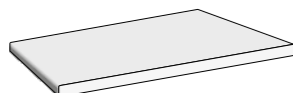

Притворная планка



Схема монтажа межкомнатных дверей



Толщина стены 55-70 мм,
без использования добора.

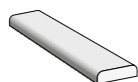
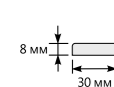
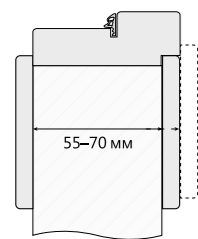
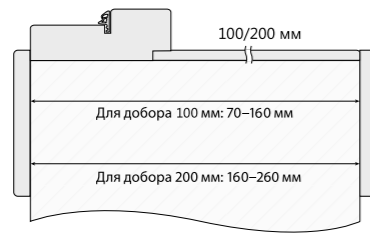

Толщина стены от 70 мм,
с использованием добора.

- Добор подрезается на необходимую ширину.

eI'PORTA

СЕРИЯ LEGNO

ДВЕРИ С ОТДЕЛКОЙ ЕВРО ШПОНОМ

ЦВЕТ ОТДЕЛКИ



Класс «А»: интенсивная эксплуатация



Brown Oak



Milk Oak

СТЕКЛО

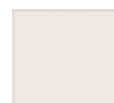

Белое
Сатино
Magic Fog
(MF)

РАЗРЕЗ ДВЕРЕЙ

Легно-21, 22, 23, 38, 39

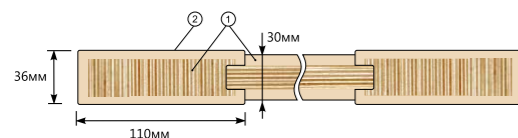

1. Профиль на основе композитного мебельного щита с использованием LVL-бруса (или высококачественного соснового бруса) и MDF.

2. Евро Шпон с защитным акриловым лаком – как шпон, только лучше (Германия).

«Бескромочная» технология производства



ЛЕГНО-21
Brown Oak



ЛЕГНО-22
Brown Oak



ЛЕГНО-23
Brown Oak



ЛЕГНО-38
Brown Oak



ЛЕГНО-39
Brown Oak



ЛЕГНО-21
Milk Oak



ЛЕГНО-22
Milk Oak



ЛЕГНО-23
Milk Oak



ЛЕГНО-38
Milk Oak



ЛЕГНО-39
Milk Oak

Погонажные изделия

Коробка «Т»

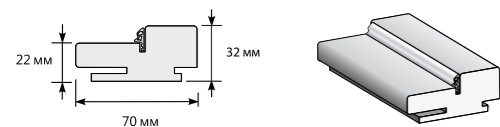

Наличник «Т»

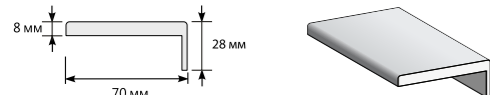

Наличник «Т»

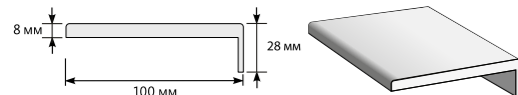

Добор «Т»

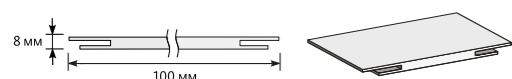

Добор «Т»

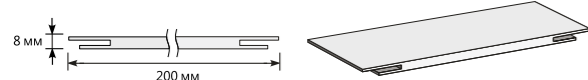

Шпонка



Притворная планка



Соединительный элемент «Т»



Схема соединения доборов с использованием шпонки



Схема монтажа межкомнатных дверей

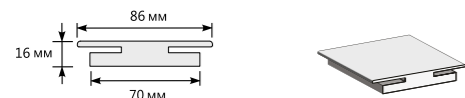

Толщина стены 70–85 мм, без использования добора.

Толщина стены от 85 мм, с использованием добора.

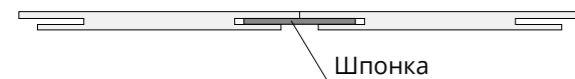
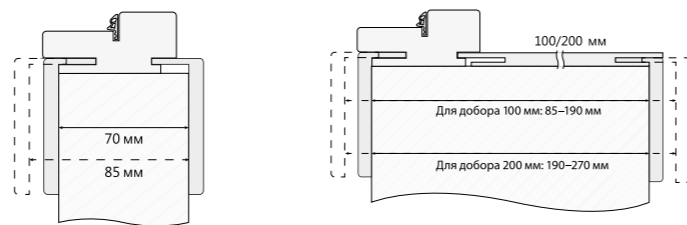
- Добор подрезается на необходимую ширину.
- При толщине стены свыше 270 мм используется комбинация из двух или более доборов с соединением на шпонку.

Схема монтажа обрамления проема

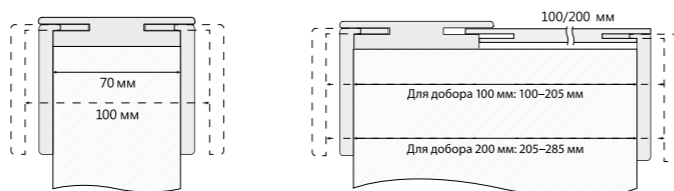

Толщина стены 70–100 мм, с использованием соединительного элемента.

Толщина стены от 100 мм, с использованием соединительного элемента и добора.

- Добор подрезается на необходимую ширину.
- При толщине стены свыше 285 мм используется комбинация из двух или более доборов с соединением на шпонку.

eI'PORTA

СЕРИЯ CLASSICO

ДВЕРИ С ОТДЕЛКОЙ ЕВРО ШПОНОМ

ЦВЕТ ОТДЕЛКИ



Класс «А»: интенсивная эксплуатация



Brown Oak



Milk Oak



Real Oak



Thermo Oak

СТЕКЛО



Белое
Сатино
Magic Fog,
технология
“алмазная грань”

РАЗРЕЗ ДВЕРЕЙ

Классико-12

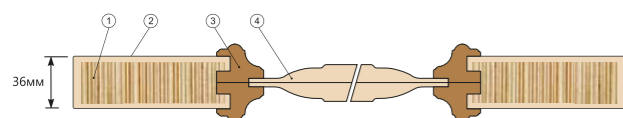

Классико-13

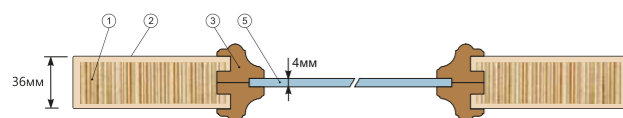

1. Профиль на основе композитного мебельного щита с использованием LVL-бруса (или высококачественного соснового бруса) и MDF.
2. Эко Шпон с защитным лаком (Германия).
3. Багет из MDF.
4. Филенка из MDF.
5. Стекло.

«Бескромочная» технология производства



КЛАССИКО-12
Brown Oak



КЛАССИКО-12
Milk Oak



КЛАССИКО-12
Real Oak



КЛАССИКО-12
Thermo Oak



КЛАССИКО-13
Brown Oak



КЛАССИКО-13
Milk Oak



КЛАССИКО-13
Real Oak



КЛАССИКО-13
Thermo Oak

Погонажные изделия



Схема монтажа межкомнатных дверей



Толщина стены 70–85 мм, без использования добора.

Толщина стены от 85 мм, с использованием добора.

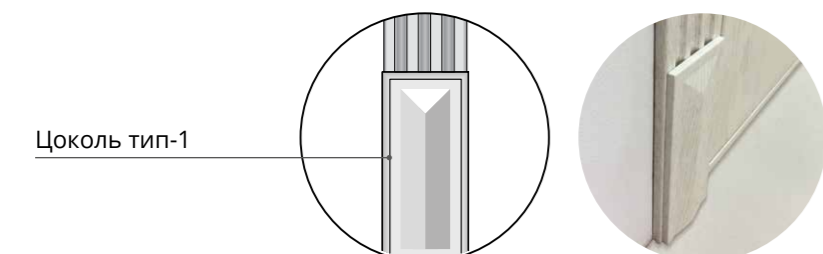
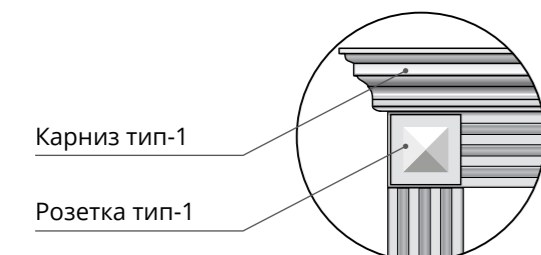
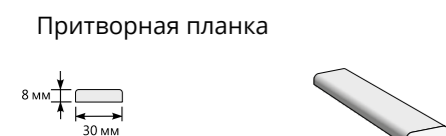
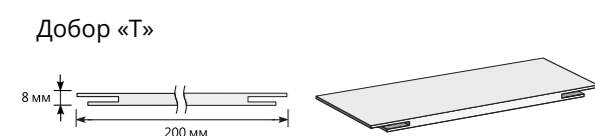
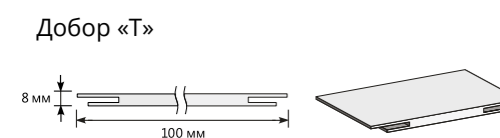
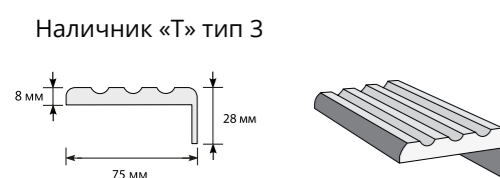
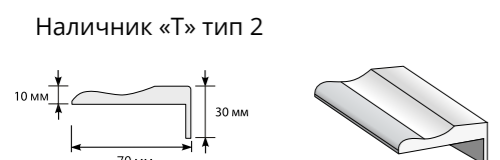
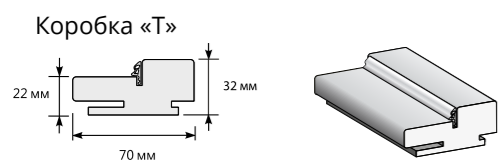
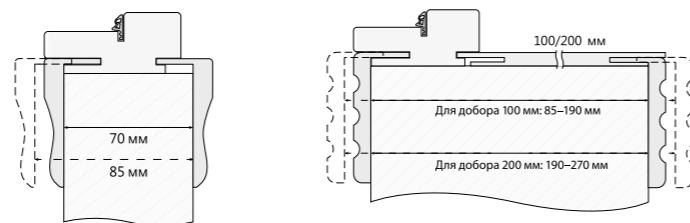
- Добор подрезается на необходимую ширину.
- При толщине стены свыше 270 мм используется комбинация из двух или более доборов с соединением на шпонку.

Схема соединения доборов с использованием шпонки

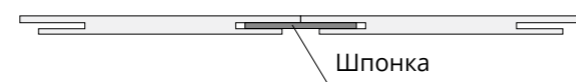

eI'PORTA

СЕРИЯ PORTA X
ДВЕРИ С ОТДЕЛКОЙ ЭКО ШПОНОМ

ЦВЕТ ОТДЕЛКИ



Класс «А»: интенсивная эксплуатация



Cappuccino Veralinga



Grey Veralinga



Wenge Veralinga



Snow Veralinga



Bianco Veralinga



Anegri Veralinga



Golden Reef

СТЕКЛО

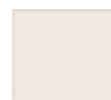

Белое Сатино Magic Fog (MF)

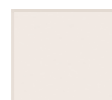

Белый Триплекс Magic Fog (MF)



Белое художественное Сатино White Crystal (WC)

РАЗРЕЗ ДВЕРЕЙ

Порта-11

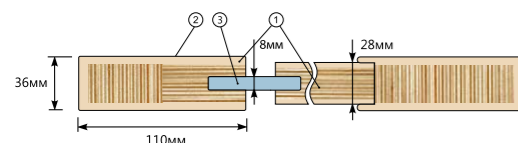

Порта-13

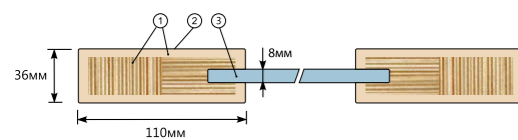

Порта-21, 22, 23, 25, 29

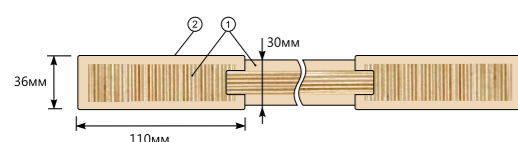

Порта-62, 63

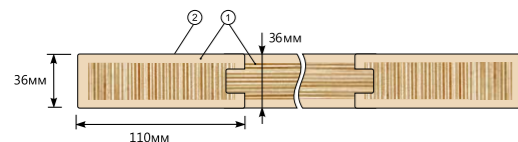

1. Профиль на основе композитного мебельного щита с использованием LVL-бруса (или высококачественного соснового бруса) и MDF.
2. Антивандальный эко шпон с защитным лаком (Германия).
3. Триплекс (безопасное стекло!).

«Бескромочная» технология производства



ПОРТА-62 Wenge Veralinga

ПОРТА-62 Cappuccino Veralinga

ПОРТА-63 Cappuccino Veralinga

ПОРТА-63 Cappuccino Veralinga



ПОРТА-11 Grey Veralinga

ПОРТА-11 Cappuccino Veralinga

ПОРТА-11 Wenge Veralinga

ПОРТА-11 Bianco Veralinga



ПОРТА-13 Grey Veralinga

ПОРТА-13 Cappuccino Veralinga

ПОРТА-13 Wenge Veralinga

ПОРТА-13 Bianco Veralinga



ПОРТА-21 Golden Reef
 ПОРТА-22 Golden Reef
 ПОРТА-23 Golden Reef
 ПОРТА-25 ALU Golden Reef
 ПОРТА-29 Golden Reef



ПОРТА-23 Grey Veralinga
 ПОРТА-23 Cappuccino Veralinga
 ПОРТА-23 Wenge Veralinga
 ПОРТА-23 Bianco Veralinga
 ПОРТА-23 Snow Veralinga



ПОРТА-21 Grey Veralinga
 ПОРТА-21 Cappuccino Veralinga
 ПОРТА-21 Wenge Veralinga
 ПОРТА-21 Bianco Veralinga
 ПОРТА-21 Snow Veralinga



ПОРТА-25 ALU Grey Veralinga
 ПОРТА-25 ALU Cappuccino Veralinga
 ПОРТА-25 ALU Wenge Veralinga
 ПОРТА-25 ALU Bianco Veralinga
 ПОРТА-25 ALU Snow Veralinga



ПОРТА-22 Grey Veralinga
 ПОРТА-22 Cappuccino Veralinga
 ПОРТА-22 Wenge Veralinga
 ПОРТА-22 Bianco Veralinga
 ПОРТА-22 Snow Veralinga



ПОРТА-29 Grey Veralinga
 ПОРТА-29 Cappuccino Veralinga
 ПОРТА-29 Wenge Veralinga
 ПОРТА-29 Bianco Veralinga
 ПОРТА-29 Snow Veralinga



ПОРТА-21
Aneгри Veralinga



ПОРТА-22
Aneгри Veralinga



ПОРТА-24
Cappuccino Veralinga



ПОРТА-24
Wenge Veralinga



ПОРТА-23
Aneгри Veralinga



ПОРТА-25 ALU
Aneгри Veralinga



ПОРТА-29
Aneгри Veralinga



ПОРТА-24
Aneгри Veralinga



ПОРТА-26
Cappuccino Veralinga

БЛИЗНЕЦ
ВО ВХОДНЫХ
ДВЕРЯХ



ПОРТА-27
Cappuccino Veralinga

БЛИЗНЕЦ
ВО ВХОДНЫХ
ДВЕРЯХ



ПОРТА-26
Wenge Veralinga

БЛИЗНЕЦ
ВО ВХОДНЫХ
ДВЕРЯХ



ПОРТА-27
Wenge Veralinga

БЛИЗНЕЦ
ВО ВХОДНЫХ
ДВЕРЯХ



ПОРТА-26
Grey Veralinga



БЛИЗНЕЦ
во входных дверях

ПОРТА-27
Bianco Veralinga



ПОРТА-27
Grey Veralinga



БЛИЗНЕЦ
во входных дверях

ПОРТА-26
Bianco Veralinga

ЗДЕСЬ ВЫ МОЖЕТЕ УВИДЕТЬ СХОЖИЕ ПО ДИЗАЙНУ МОДЕЛИ ВХОДНЫХ ДВЕРЕЙ



<p>ПОРТА-23 Wenge Veralinga/ Cappuccino Veralinga/ Bianco Veralinga</p> <p>ПОРТА-22 Wenge Veralinga/ Cappuccino Veralinga/ Bianco Veralinga</p> <p>ПОРТА-21 Wenge Veralinga/ Cappuccino Veralinga/ Bianco Veralinga</p>	<p>Оптим Прайм Wenge Veralinga/ Cappuccino Veralinga/ Bianco Veralinga</p> <p>Оптим Техно Cappuccino Veralinga/ Wenge Veralinga/ Bianco Veralinga</p>
<p>ПОРТА-62 Wenge Veralinga/ Cappuccino Veralinga</p> <p>ПОРТА-63 Wenge Veralinga/ Cappuccino Veralinga</p>	<p>Класс Wenge Veralinga</p> <p>Класс Cappuccino Veralinga</p>
<p>ПОРТА-26 Wenge Veralinga/ Cappuccino Veralinga/ Bianco Veralinga</p> <p>ПОРТА-27 Wenge Veralinga/ Cappuccino Veralinga/ Bianco Veralinga</p> <p>ПОРТА-29 Wenge Veralinga/ Cappuccino Veralinga/ Bianco Veralinga</p>	<p>Оптим Техно Cappuccino Veralinga/ Wenge Veralinga/ Bianco Veralinga</p>

Погонажные изделия

Коробка «Т»

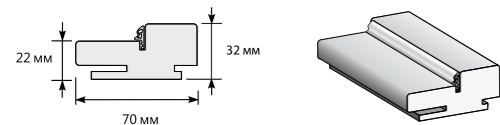

Наличник «Т»

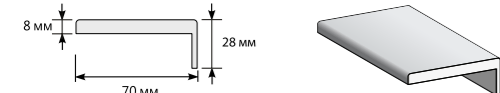

Наличник «Т»

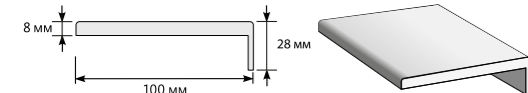

Добор «Т»

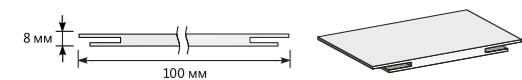

Добор «Т»

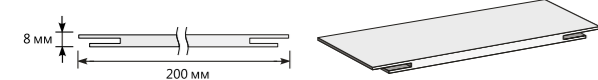

Шпонка



Притворная планка



Соединительный элемент «Т»



Схема соединения доборов с использованием шпонки



Схема монтажа межкомнатных дверей

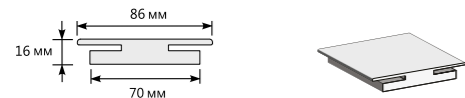

Толщина стены 70–85 мм, без использования добора.

Толщина стены от 85 мм, с использованием добора.

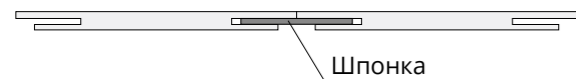
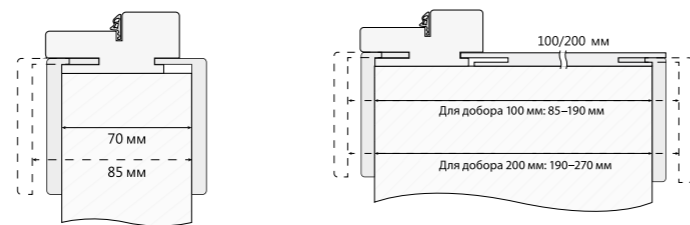
- Добор подрезается на необходимую ширину.
- При толщине стены свыше 270 мм используется комбинация из двух или более доборов с соединением на шпонку.

Схема монтажа обрамления проема

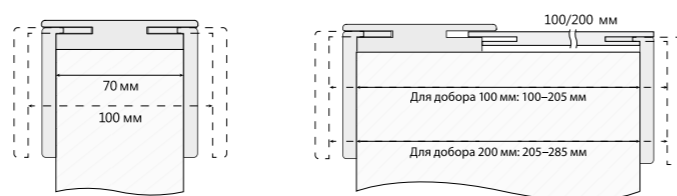

Толщина стены 70–100 мм, с использованием соединительного элемента.

Толщина стены от 100 мм, с использованием соединительного элемента и добора.

- Добор подрезается на необходимую ширину.
- При толщине стены свыше 285 мм используется комбинация из двух или более доборов с соединением на шпонку.

eI'PORTA

СЕРИЯ TREND

ДВЕРИ С ОТДЕЛКОЙ ЭКО ШПОНОМ

ЦВЕТ ОТДЕЛКИ



Класс «А»: интенсивная эксплуатация



Cappuccino Veralinga



Grey Veralinga



Wenge Veralinga



Snow Veralinga

СТЕКЛО

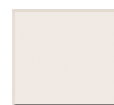

Белое
Сатино
Magic Fog (MF)

РАЗРЕЗ ДВЕРЕЙ

Тренд-0

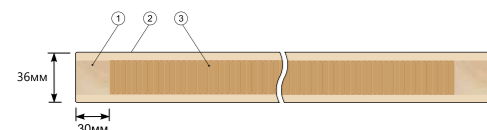

Тренд-3

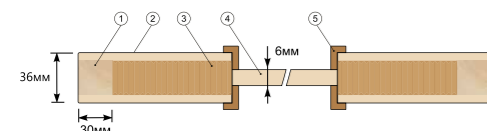

Тренд-4

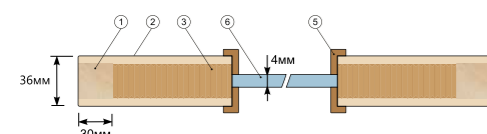

1. Высококачественный сосновый брус.
2. Антивандальный эко шпон с защитным лаком (Германия).
3. Жесткий сотовый наполнитель.
4. Филенка из MDF.
5. Багет из MDF.
6. Стекло Сатино белое.
7. Износостойкая кромка из АБС-пластика толщиной 0,4 мм



ТРЕНД-0
Cappuccino Veralinga



ТРЕНД-0
Grey Veralinga



ТРЕНД-0
Wenge Veralinga



ТРЕНД-0
Snow Veralinga



ТРЕНД-3
Cappuccino Veralinga



ТРЕНД-3
Grey Veralinga



ТРЕНД-3
Wenge Veralinga



ТРЕНД-3
Snow Veralinga



ТРЕНД-4
Cappuccino Veralinga



ТРЕНД-4
Grey Veralinga



ТРЕНД-4
Wenge Veralinga



ТРЕНД-4
Snow Veralinga

Погонажные изделия

Коробка «Т»

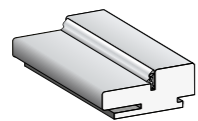
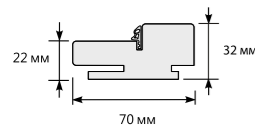

Наличник «Т»

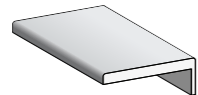
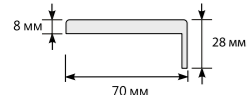

Наличник «Т»

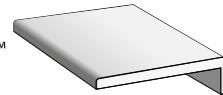
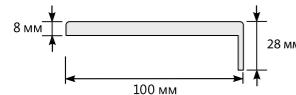

Добор «Т»

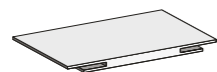
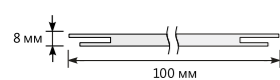

Добор «Т»

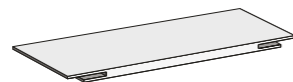
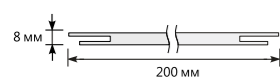

Шпонка

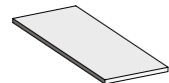
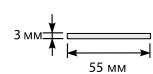

Притворная планка

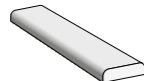
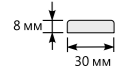

Соединительный элемент «Т»



Схема соединения доборов с использованием шпонки



Схема монтажа межкомнатных дверей

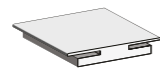
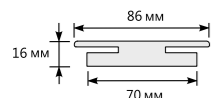

Толщина стены 70–85 мм,
без использования добора.

Толщина стены от 85 мм,
с использованием добора.

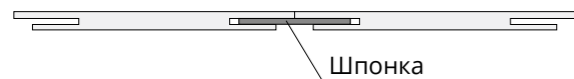
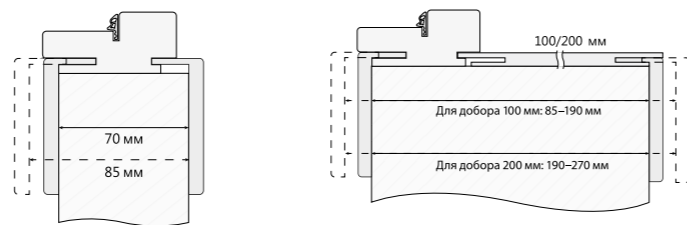
- Добор подрезается на необходимую ширину.
- При толщине стены свыше 270 мм используется комбинация из двух или более доборов с соединением на шпонку.

Схема монтажа обрамления проема

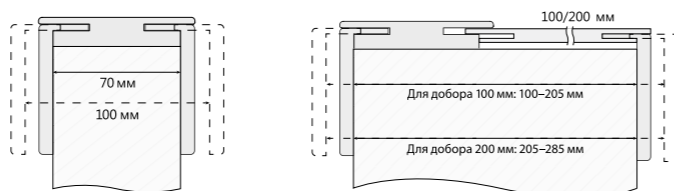

Толщина стены 70–100 мм,
с использованием соединительного элемента.

Толщина стены от 100 мм,
с использованием соединительного элемента и добора.

- Добор подрезается на необходимую ширину.
- При толщине стены свыше 285 мм используется комбинация из двух или более доборов с соединением на шпонку.

eI'PORTA

СЕРИЯ SIMPLE

ДВЕРИ С ОТДЕЛКОЙ ЭКО ШПОНОМ

ЦВЕТ ОТДЕЛКИ



Класс «А»: интенсивная эксплуатация



Cappuccino
Veralinga



Wenge
Veralinga

СТЕКЛО

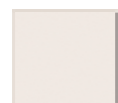

Белое
Сатино
Magic Fog (MF)



Белое
Художественное
Mystic

РАЗРЕЗ ДВЕРЕЙ

Симпл-12, 14

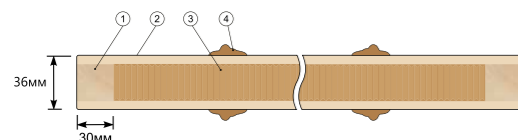

Симпл-13, 15

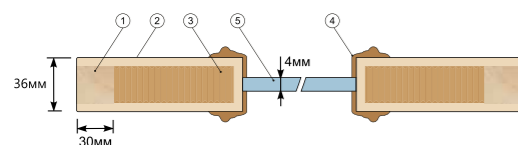

1. Профиль на основе композитного мебельного щита с использованием LVL-бруса (или высококачественного соснового бруса) и MDF.

2. Антивандальный эко шпон с защитным лаком (Германия), износостойкая кромка из АБС-пластика толщиной 0,4 мм.

3. Жесткий сотовый наполнитель.

4. Багет из MDF.

5. Стекло.



СИМПЛ-12
Cappuccino Veralinga



СИМПЛ-13
Cappuccino Veralinga



СИМПЛ-12
Wenge Veralinga



СИМПЛ-13
Wenge Veralinga



СИМПЛ-14
Wenge Veralinga



СИМПЛ-15.2
Wenge Veralinga



СИМПЛ-14
Cappuccino Veralinga



СИМПЛ-15.2
Cappuccino Veralinga

ЗДЕСЬ ВЫ МОЖЕТЕ УВИДЕТЬ СХОЖИЕ ПО ДИЗАЙНУ МОДЕЛИ ВХОДНЫХ ДВЕРЕЙ

**БЛИЗНЕЦ
ВО ВХОДНЫХ ДВЕРЯХ**

МЕЖКОМНАТНЫЕ **ВХОДНЫЕ**



СИМПЛ-13
Wenge Veralinga



СИМПЛ-12
Wenge Veralinga



Класс
Wenge Veralinga



СИМПЛ-13
Cappuccino Veralinga



СИМПЛ-12
Cappuccino Veralinga



Класс
Cappuccino Veralinga



Погонажные изделия

Коробка «Т»

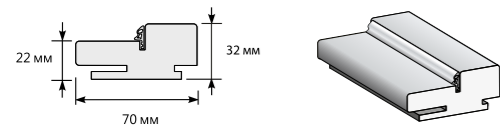

Наличник «Т»

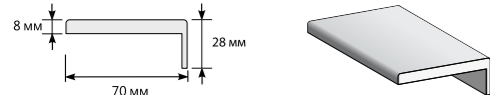

Наличник «Т»

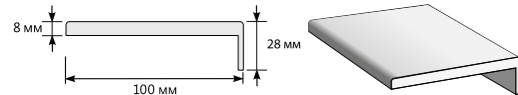

Добор «Т»

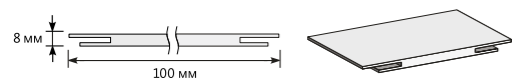

Добор «Т»

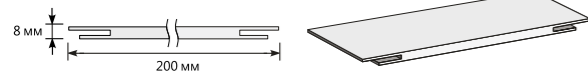

Шпонка



Притворная планка



Соединительный элемент «Т»



Схема соединения доборов с использованием шпонки



Схема монтажа межкомнатных дверей

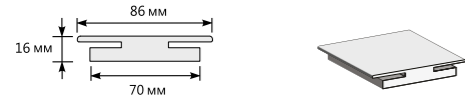

Толщина стены 70–85 мм,
без использования добора.

Толщина стены от 85 мм,
с использованием добора.

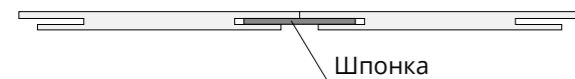
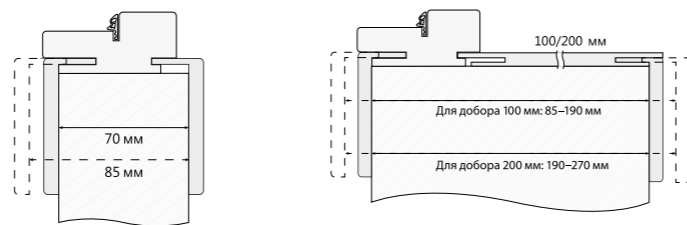
- Добор подрезается на необходимую ширину.
- При толщине стены свыше 270 мм используется комбинация из двух или более доборов с соединением на шпонку.

Схема монтажа обрамления проема

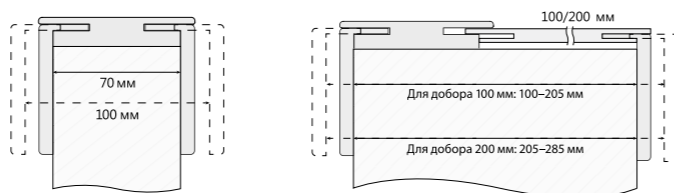

Толщина стены 70–100 мм,
с использованием соединительного элемента.

Толщина стены от 100 мм,
с использованием соединительного элемента и добора.

- Добор подрезается на необходимую ширину.
- При толщине стены свыше 285 мм используется комбинация из двух или более доборов с соединением на шпонку.

eI'PORTA

СЕРИЯ CLASSICO

ДВЕРИ С ОТДЕЛКОЙ ЭКО ШПОНОМ

ЦВЕТ ОТДЕЛКИ



Класс «А»: интенсивная эксплуатация



Royal Oak



Antique Oak



Ivory



Golden Reef



Aneгри Veralinga

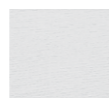

Virgin



Silver Ash

СТЕКЛО



Белое художественное Сатинато White Crystal (WC)



Белое Сатинато Magic Fog, технология "алмазная грань"

РАЗРЕЗ ДВЕРЕЙ

Классико-12

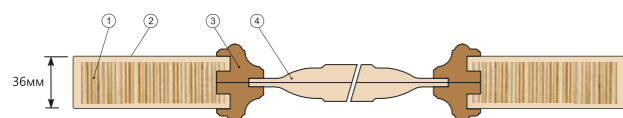

Классико-13

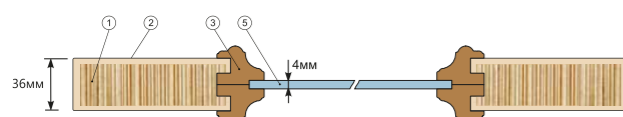

1. Профиль на основе композитного мебельного щита с использованием LVL-бруса (или высококачественного соснового бруса) и MDF.

2. Эко Шпон с защитным лаком (Германия).

3. Багет из MDF.

4. Филенка из MDF.

5. Стекло.

«Бескромочная» технология производства



КЛАССИКО-12
Antique Oak



КЛАССИКО-13
Royal Oak White Crystal



КЛАССИКО-12
Royal Oak



КЛАССИКО-13
Antique Oak White Crystal



КЛАССИКО-12
Anegri Veralinga



КЛАССИКО-13
Ivory White Crystal



КЛАССИКО-12
Golden Reef



КЛАССИКО-13
Silver Ash White Crystal



КЛАССИКО-12
Ivory



КЛАССИКО-12
Virgin



КЛАССИКО-13
*Anegri Veralinga
White Crystal*



КЛАССИКО-13
*Virgin
White Crystal*



КЛАССИКО-12
Silver Ash



КЛАССИКО-13
Golden Reef White Crystal



КЛАССИКО-16
Ivory



КЛАССИКО-17.3
Virgin



КЛАССИКО-32G-27
Ivory



КЛАССИКО-33G-27
Virgin



КЛАССИКО-16
Virgin



КЛАССИКО-17.3
Ivory



КЛАССИКО-32G-27
Virgin



КЛАССИКО-33G-27
Ivory

Погонажные изделия



Схема монтажа межкомнатных дверей



Толщина стены 70–85 мм, без использования добора.

Толщина стены от 85 мм, с использованием добора.

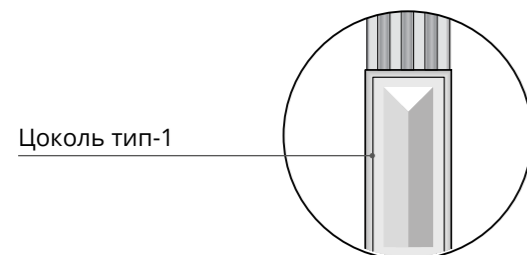
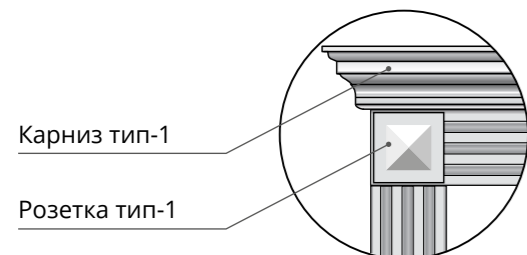
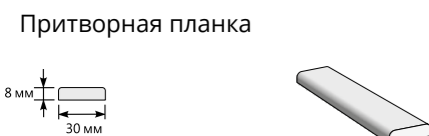
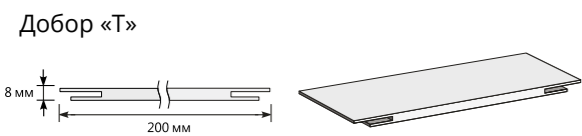
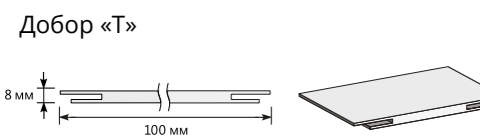
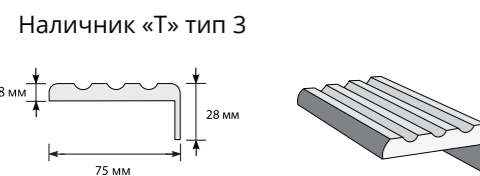
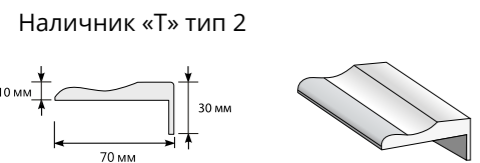
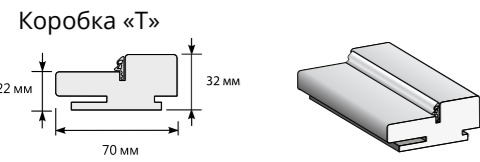
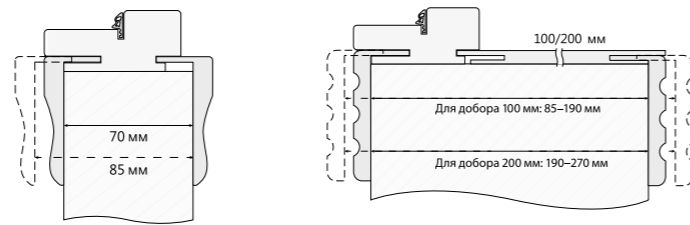
- Добор подрезается на необходимую ширину.
- При толщине стены свыше 270 мм используется комбинация из двух или более доборов с соединением на шпонку.

Схема соединения доборов с использованием шпонки

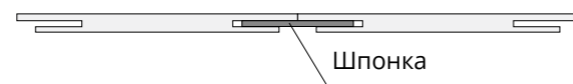

eI'PORTA

СЕРИЯ PORTA Z
ДВЕРИ С ОТДЕЛКОЙ ЭКО ШПОНОМ

ЦВЕТ ОТДЕЛКИ



Класс «А»: интенсивная эксплуатация



Cappuccino Crosscut



Grey Crosscut



Wenge Crosscut



Bianco Crosscut

СТЕКЛО



Бежевый
Lacobel
White Pearl
(WP)



Черный
Lacobel
Black Star
(BS)



Белый
Lacobel
White Waltz
(WW)



Серый
Lacobel
Smoke
(S)



Зеркало белое
художественное
Silver Art
(SA)



ПОРТА-50
Grey Crosscut



ПОРТА-50
Cappuccino Crosscut



ПОРТА-50
Wenge Crosscut



ПОРТА-50
Bianco Crosscut

СХЕМА ДВЕРЕЙ

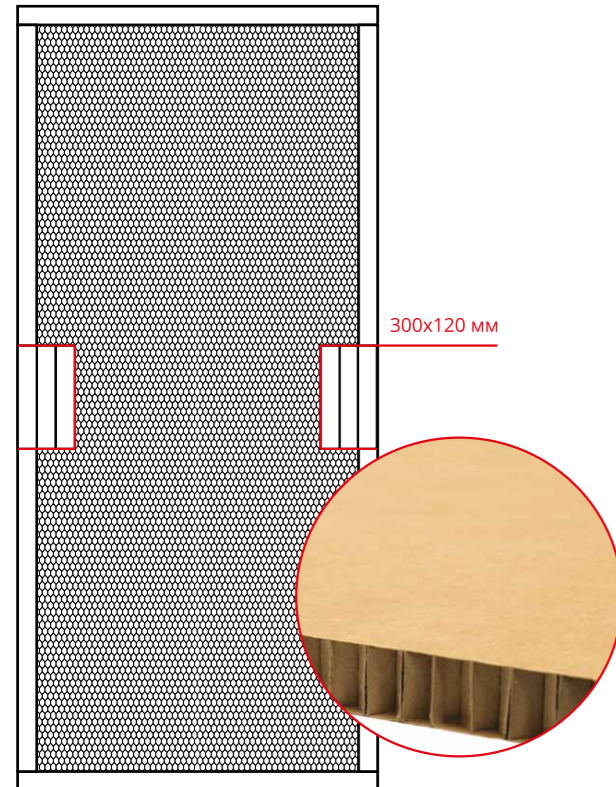

РАЗРЕЗ ДВЕРЕЙ

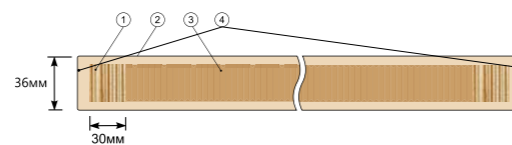

1. Каркас полотна на основе композитного мебельного щита с использованием LVL-бруса.
2. Антивандальный эко шпон с защитным лаком (Германия).
3. Жесткий сотовый наполнитель и HDF.
4. Износостойкая кромка из АБС-пластика толщиной 0,4 мм.

МОДЕЛЬ ПОРТА 50 А-6

1. Декоративные молдинги из алюминия в цвете МатХром.
2. Кромка из алюминия в цвете МатХром.
3. Врезка под замок AGB.



ПОРТА-50 А-6
Grey Crosscut



ПОРТА-50 А-6
Cappuccino Crosscut



ПОРТА-50 А-6
Wenge Crosscut



ПОРТА-50 А-6
Bianco Crosscut

Жесткий тамбурат с малым размером ячейки (15 мм) – материал с сотовой структурой, который обеспечивает уникальные упруго-прочностные свойства при малом весе.



ПОРТА-51 SA
Grey Crosscut



ПОРТА-51 SA
Cappuccino Crosscut



ПОРТА-51 SA
Wenge Crosscut



ПОРТА-51 SA
Bianco Crosscut



ПОРТА-51 S
Grey Crosscut



ПОРТА-51 WP
Cappuccino Crosscut



ПОРТА-51 BS
Wenge Crosscut



ПОРТА-51 WW
Bianco Crosscut

ЗДЕСЬ ВЫ МОЖЕТЕ УВИДЕТЬ СХОЖИЕ ПО ДИЗАЙНУ МОДЕЛИ ВХОДНЫХ ДВЕРЕЙ

**БЛИЗНЕЦ
ВО ВХОДНЫХ ДВЕРЯХ**

МЕЖКОМНАТНЫЕ **ВХОДНЫЕ**



ПОРТА-50 A-6
Wenge Crosscut



Лайн
Wenge Crosscut



ПОРТА-50 A-6
Cappuccino Crosscut



Лайн
Cappuccino Crosscut



ПОРТА-50 A-6
Bianco Crosscut



ПОРТА-50 A-6
Grey Crosscut



Лайн
Grey Crosscut



Лайн
Bianco Crosscut



Погонажные изделия

Коробка «Т»

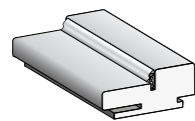
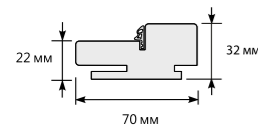

Наличник «Т»

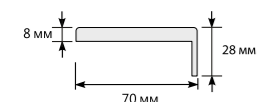

Добор «Т»

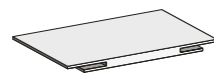
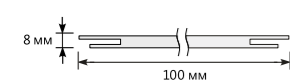

Добор «Т»

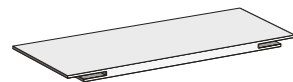
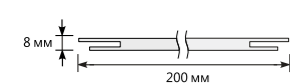

Шпонка

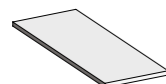
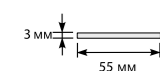

Притворная планка

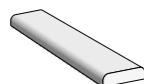

Соединительный элемент «Т»



Схема соединения доборов с использованием шпонки



Схема монтажа межкомнатных дверей

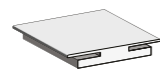
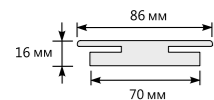

Толщина стены 70–85 мм, без использования добора.

Толщина стены от 85 мм, с использованием добора.

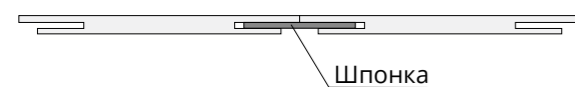
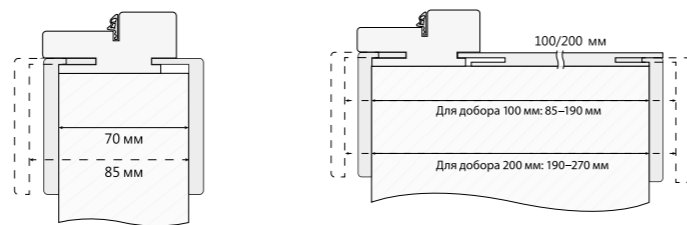
- Добор подрезается на необходимую ширину.
- При толщине стены свыше 270 мм используется комбинация из двух или более доборов с соединением на шпонку.

Схема монтажа обрамления проема

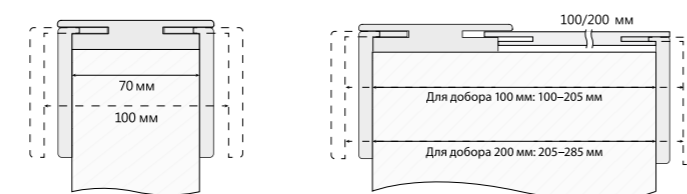

Толщина стены 70–100 мм, с использованием соединительного элемента.

Толщина стены от 100 мм, с использованием соединительного элемента и добора.

- Добор подрезается на необходимую ширину.
- При толщине стены свыше 285 мм используется комбинация из двух или более доборов с соединением на шпонку.

eI'PORTA

СЕРИЯ VETRO

ДВЕРИ С ОТДЕЛКОЙ ЭКО ШПОНОМ

ЦВЕТ ОТДЕЛКИ



Класс «А»: интенсивная эксплуатация



Cappuccino Veralinga



Wenge Veralinga



Bianco Veralinga



Grey Veralinga

СТЕКЛО



Бежевый
Lacobel
White Pearl
(WP)



Черный
Lacobel
Black Star
(BS)



Белый
Lacobel
White Waltz
(WW)



Серый
Lacobel
Smoke
(S)



Зеркало белое
художественное
Silver Art
(SA)

РАЗРЕЗ ДВЕРЕЙ

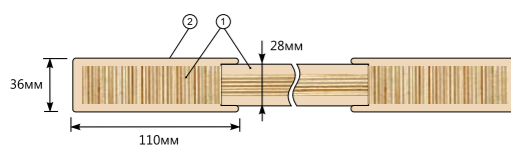

1. Профиль на основе композитного мебельного щита с использованием LVL-бруса (или высококачественного соснового бруса) и MDF.

2. Антивандальный эко шпон с защитным лаком (Германия).

«Бескромочная» технология производства



VM4 SA
Wenge Veralinga



VM4 SA
Cappuccino Veralinga



V4 BS
Wenge Veralinga



V4 WP
Cappuccino Veralinga



V4 S
Grey Veralinga



V4 WW
Bianco Veralinga



VG2 BS
Wenge Veralinga



VG2 WP
Cappuccino Veralinga



VG2 S
Grey Veralinga



VG2 WW
Bianco Veralinga

Погонажные изделия

Коробка «Т»

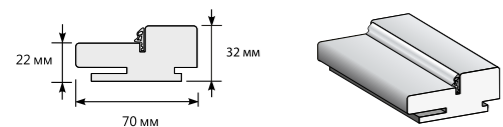

Наличник «Т»

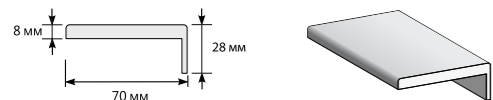

Наличник «Т»

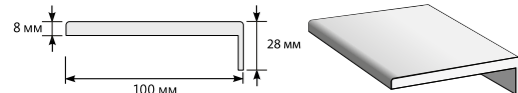

Добор «Т»

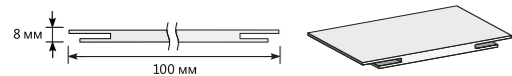

Добор «Т»

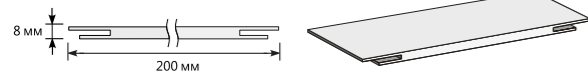

Шпонка



Притворная планка



Соединительный элемент «Т»



Схема соединения доборов с использованием шпонки



Схема монтажа межкомнатных дверей

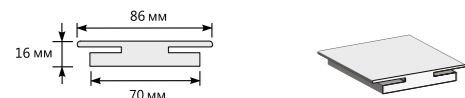

Толщина стены 70–85 мм, без использования добора.

Толщина стены от 85 мм, с использованием добора.

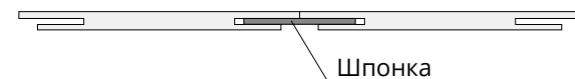
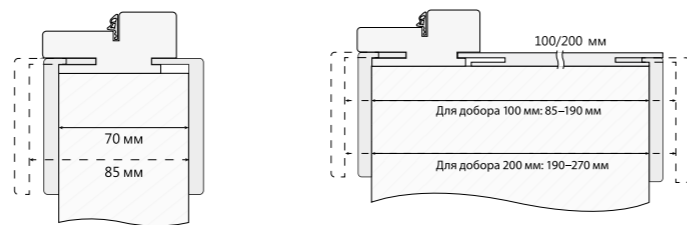
- Добор подрезается на необходимую ширину.
- При толщине стены свыше 270 мм используется комбинация из двух или более доборов с соединением на шпонку.

Схема монтажа обрамления проема

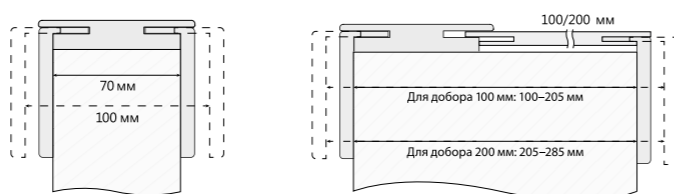

Толщина стены 70–100 мм, с использованием соединительного элемента.

Толщина стены от 100 мм, с использованием соединительного элемента и добора.

- Добор подрезается на необходимую ширину.
- При толщине стены свыше 285 мм используется комбинация из двух или более доборов с соединением на шпонку.

eI'PORTA

СЕРИЯ SOFT

ДВЕРИ С ОТДЕЛКОЙ ЭКО ШПОНОМ

ЦВЕТ ОТДЕЛКИ



Класс «А»: интенсивная эксплуатация



Wenge
Veralinga

СТЕКЛО

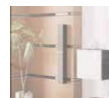

Белое Зеркало
«Reflex»



Триплекс черный
художественный
«Print»



Триплекс черный
художественный
«Stamp» со стразами

РАЗРЕЗ ДВЕРЕЙ

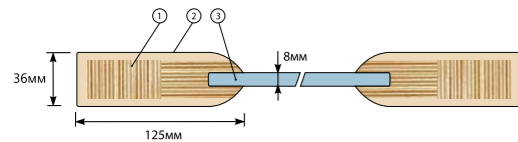

1. Стоевой профиль на основе композитного мебельного щита с использованием LVL-бруса и MDF.

2. Антивандальный эко шпон с защитным лаком (Германия).

3. Триплекс (безопасное стекло!).

«Бескромочная» технология производства



S-13 Print
Wenge Veralinga



S-13 Reflex
Wenge Veralinga



S-13 Stamp
Wenge Veralinga

Погонажные изделия

Коробка «Т»

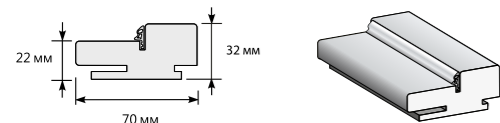

Наличник «Т»

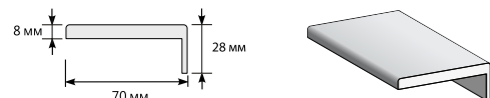

Наличник «Т»

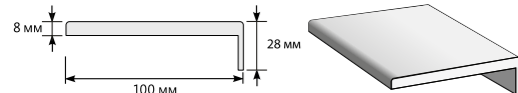

Добор «Т»

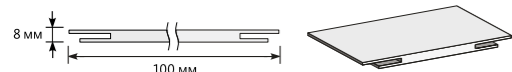

Добор «Т»

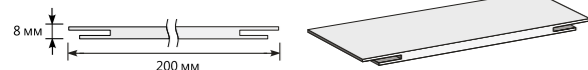

Шпонка



Притворная планка



Соединительный элемент «Т»



Схема соединения доборов с использованием шпонки



Схема монтажа межкомнатных дверей

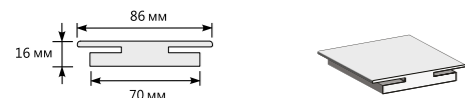

Толщина стены 70–85 мм, без использования добора.

Толщина стены от 85 мм, с использованием добора.

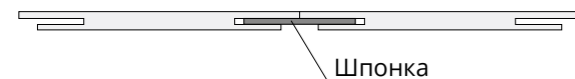
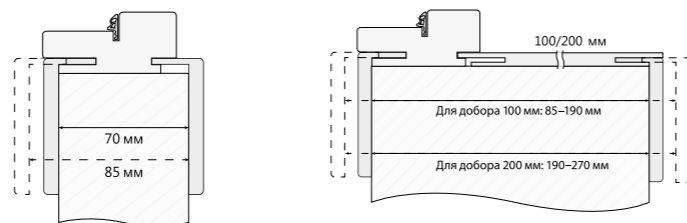
- Добор подрезается на необходимую ширину.
- При толщине стены свыше 270 мм используется комбинация из двух или более доборов с соединением на шпонку.

Схема монтажа обрамления проема

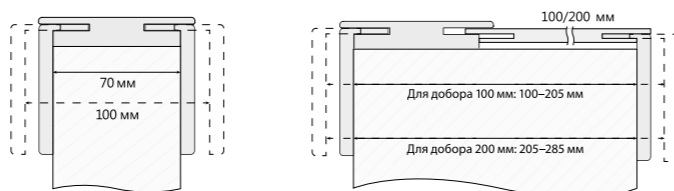

Толщина стены 70–100 мм, с использованием соединительного элемента.

Толщина стены от 100 мм, с использованием соединительного элемента и добора.

- Добор подрезается на необходимую ширину.
- При толщине стены свыше 285 мм используется комбинация из двух или более доборов с соединением на шпонку.

eI'PORTA

СЕРИЯ LEGNO

ДВЕРИ С ОТДЕЛКОЙ ЭКО ШПОНОМ

ЦВЕТ ОТДЕЛКИ



Класс «А»: интенсивная эксплуатация



Golden Reef



Original Oak

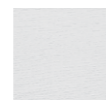

Virgin

СТЕКЛО

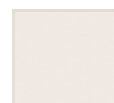

Белое
Сатино
Magic Fog
(MF)

РАЗРЕЗ ДВЕРЕЙ

Легно-38, 39

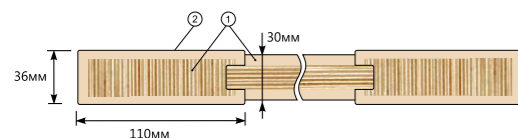

1. Профиль на основе композитного мебельного щита с использованием LVL-бруса (или высококачественного соснового бруса) и MDF.

2. Эко Шпон с защитным акриловым лаком – как шпон, только лучше (Германия).

«Бескромочная» технология производства



ЛЕГНО-22
Original Oak



ЛЕГНО-39
Golden Reef



ЛЕГНО-21
Original Oak



ЛЕГНО-22
Virgin



ЛЕГНО-23
Original Oak



ЛЕГНО-39
Virgin



ЛЕГНО-38
Golden Reef

Погонажные изделия

Коробка «Т»

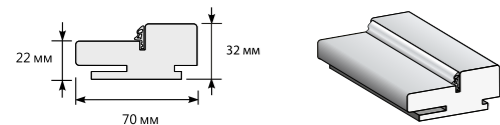

Наличник «Т»

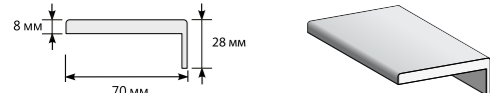

Наличник «Т»

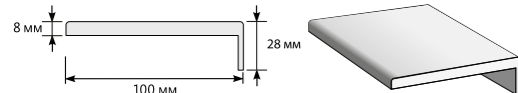

Добор «Т»

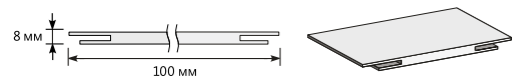

Добор «Т»

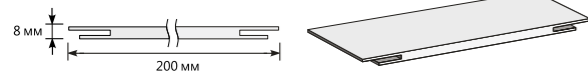

Шпонка



Притворная планка



Соединительный элемент «Т»



Схема соединения доборов с использованием шпонки



Схема монтажа межкомнатных дверей

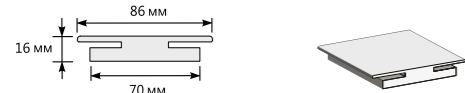

Толщина стены 70–85 мм, без использования добора.

Толщина стены от 85 мм, с использованием добора.

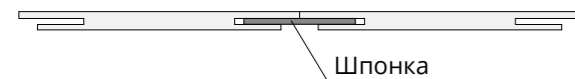
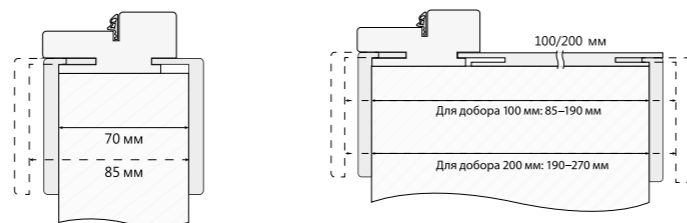
- Добор подрезается на необходимую ширину.
- При толщине стены свыше 270 мм используется комбинация из двух или более доборов с соединением на шпонку.

Схема монтажа обрамления проема

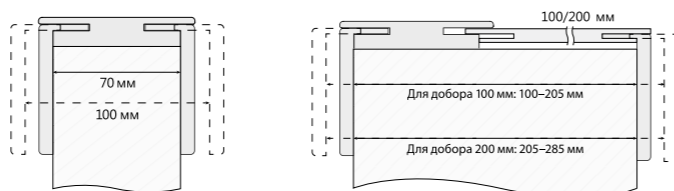

Толщина стены 70–100 мм, с использованием соединительного элемента.

Толщина стены от 100 мм, с использованием соединительного элемента и добора.

- Добор подрезается на необходимую ширину.
- При толщине стены свыше 285 мм используется комбинация из двух или более доборов с соединением на шпонку.

eI'PORTA

СЕРИЯ AQUA

ВЛАГОСТОЙКИЕ ДВЕРИ
С ОТДЕЛКОЙ ЭКО ШПОНОМ

ЦВЕТ ОТДЕЛКИ



Класс «А»: интенсивная эксплуатация



Cappuccino Veralinga



Wenge Veralinga

СТЕКЛО

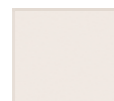

Белое Сатинато Magic Fog (MF)



Белое Зеркало Reflex

РАЗРЕЗ ДВЕРЕЙ

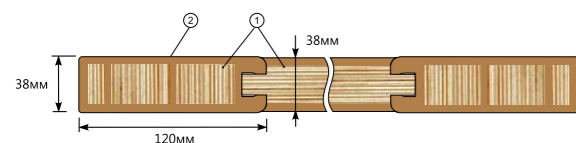

1. Профиль на основе LVL-бруса и древесно-полимерного композита WPC (wood-plastic composite).

2. Антивандальный эко шпон с защитным лаком (Германия).

«Бескромочная» технология производства



AKBA-1
Wenge Veralinga



AKBA-2
Wenge Veralinga



AKBA-3
Wenge Veralinga



AKBA-1
Cappuccino Veralinga



AKBA-2
Cappuccino Veralinga



AKBA-3
Cappuccino Veralinga





БЛИЗНЕЦ
ВО ВХОДНЫХ ДВЕРЯХ

AKBA-7 REFLEX
Wenge Veralinga



БЛИЗНЕЦ
ВО ВХОДНЫХ ДВЕРЯХ

AKBA 1/2
Wenge Veralinga



БЛИЗНЕЦ
ВО ВХОДНЫХ ДВЕРЯХ

AKBA-7 REFLEX
Cappuccino Veralinga



БЛИЗНЕЦ
ВО ВХОДНЫХ ДВЕРЯХ

AKBA 1/2
Cappuccino Veralinga

ЗДЕСЬ ВЫ МОЖЕТЕ УВИДЕТЬ СХОЖИЕ ПО ДИЗАЙНУ МОДЕЛИ ВХОДНЫХ ДВЕРЕЙ



AKBA-1
Wenge Veralinga



AKBA-2
Cappuccino Veralinga



AKBA-3
Wenge Veralinga



Оптим Прайм
Wenge Veralinga



Оптим Прайм
Cappuccino Veralinga



AKBA-1
Cappuccino Veralinga



AKBA-2
Wenge Veralinga



AKBA-3
Cappuccino Veralinga



Оптим Техно
Cappuccino Veralinga



Оптим Техно
Wenge Veralinga



AKBA 1/2
Cappuccino Veralinga



AKBA-7
Wenge Veralinga



Оптим Флэш
Cappuccino Veralinga



Погонажные изделия

Стойка «Т» WPC

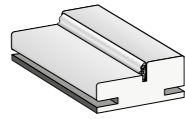
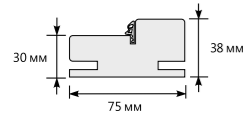

Наличник «Т» WPC

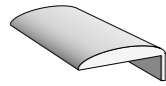
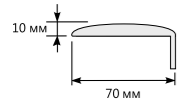

Добор «Т» WPC

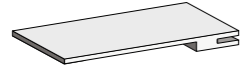
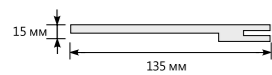

Притворная планка WPC



Схема монтажа межкомнатных дверей



Толщина стены 75–125 мм, без использования добора.

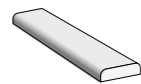
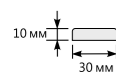
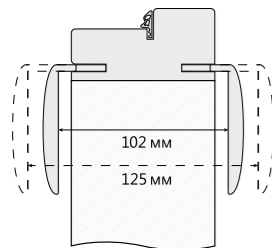
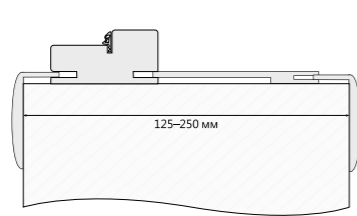

Толщина стены от 125 мм, с использованием добора.

- Добор подрезается на необходимую ширину.
- При толщине стены от 75 мм до 102 мм ножка наличника обрезается на необходимую ширину.
- При толщине стены свыше 250 мм используется комбинация из двух или более доборов.

eI'PORTA

СЕРИЯ PORTA X
ДВЕРИ С ОТДЕЛКОЙ ЭМАЛИТ

ЦВЕТ ОТДЕЛКИ



Класс «В»: высокие эстетические и прочностные характеристики



Alaska

СТЕКЛО

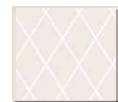

Белое художественное Сатинато
White Crystal (WC)

РАЗРЕЗ ДВЕРЕЙ

Порта-62, 63

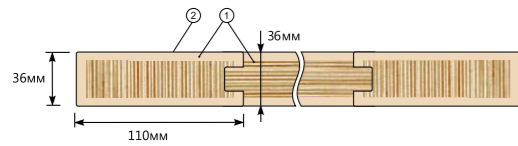

1. Профиль на основе композитного мебельного щита с использованием LVL-бруса (или высококачественного соснового бруса) и MDF.

2. Эмалит (Германия).

«Бескромочная» технология производства



Порта-62
Alaska



Порта-63
Alaska

Погонажные изделия

Коробка «Т»

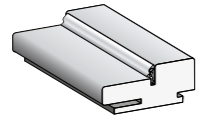
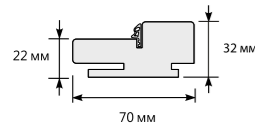

Наличник «Т»

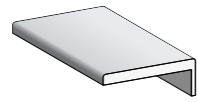
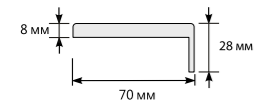

Добор «Т»

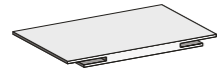
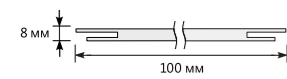

Добор «Т»

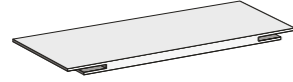
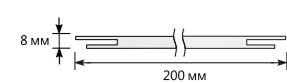

Шпонка

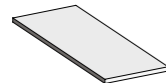
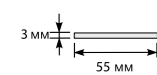

Притворная планка

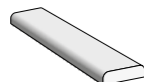
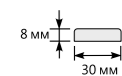

Соединительный элемент «Т»



Схема соединения доборов с использованием шпонки



Схема монтажа межкомнатных дверей

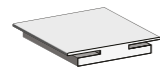
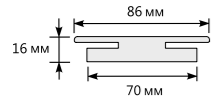

Толщина стены 70–85 мм, без использования добора.

Толщина стены от 85 мм, с использованием добора.

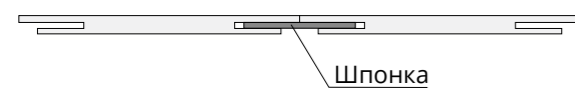
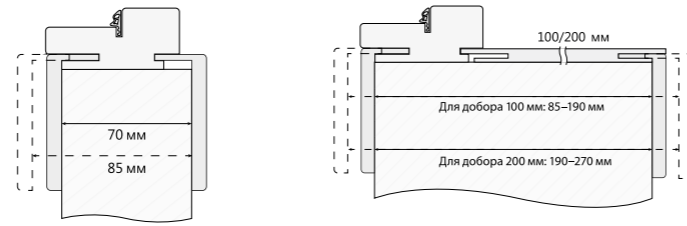
- Добор подрезается на необходимую ширину.
- При толщине стены свыше 270 мм используется комбинация из двух или более доборов с соединением на шпонку.

Схема монтажа обрамления проема

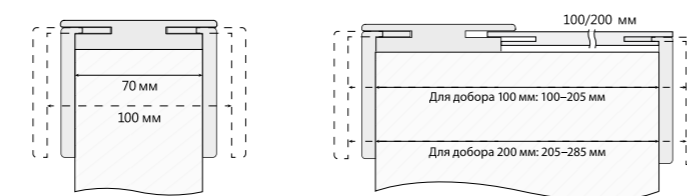

Толщина стены 70–100 мм, с использованием соединительного элемента.

Толщина стены от 100 мм, с использованием соединительного элемента и добора.

- Добор подрезается на необходимую ширину.
- При толщине стены свыше 285 мм используется комбинация из двух или более доборов с соединением на шпонку.

eI'PORTA

СЕРИЯ LEGNO

ДВЕРИ С ОТДЕЛКОЙ ЭМАЛИТ

ЦВЕТ ОТДЕЛКИ



Класс «В»: высокие эстетические и прочностные характеристики



Alaska

СТЕКЛО

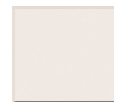

Белое
Сатино
Magic Fog (MF)

РАЗРЕЗ ДВЕРЕЙ

Легно-21, 22, 23

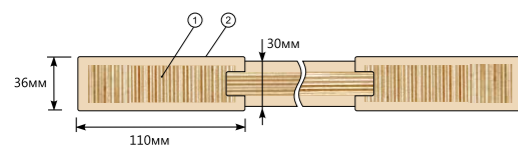

1. Профиль на основе композитного мебельного щита с использованием LVL-бруса (или высококачественного соснового бруса) и MDF.

2. Эмалит (Германия).

«Бескромочная» технология производства



Легно-21
Alaska



Легно-22
Alaska



Легно-23
Alaska

Погонажные изделия

Коробка «Т»

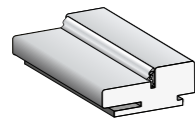
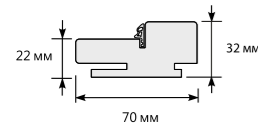

Наличник «Т»

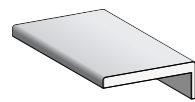
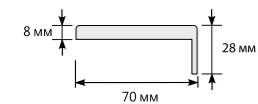

Добор «Т»

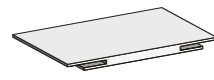
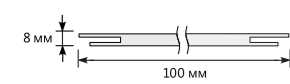

Добор «Т»

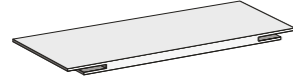
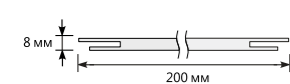

Шпонка

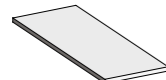
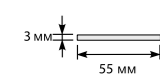

Притворная планка

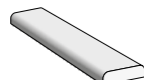
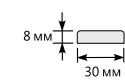

Соединительный элемент «Т»



Схема соединения доборов с использованием шпонки



Схема монтажа межкомнатных дверей

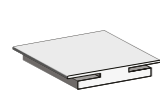
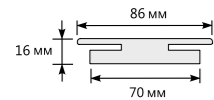

Толщина стены 70–85 мм, без использования добора.

Толщина стены от 85 мм, с использованием добора.

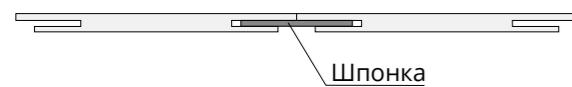
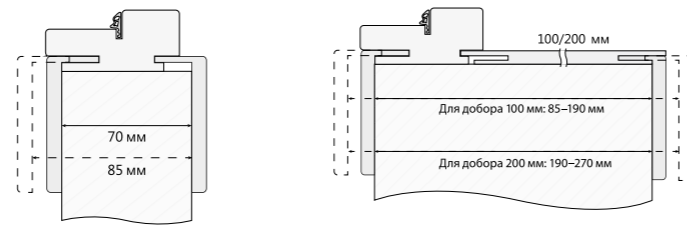
- Добор подрезается на необходимую ширину.
- При толщине стены свыше 270 мм используется комбинация из двух или более доборов с соединением на шпонку.

Схема монтажа обрамления проема

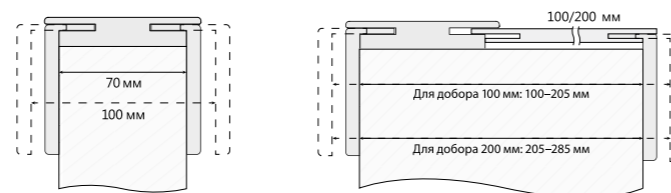

Толщина стены 70–100 мм, с использованием соединительного элемента.

Толщина стены от 100 мм, с использованием соединительного элемента и добора.

- Добор подрезается на необходимую ширину.
- При толщине стены свыше 285 мм используется комбинация из двух или более доборов с соединением на шпонку.

eI'PORTA

СЕРИЯ GRAFFITI
ДВЕРИ С ОТДЕЛКОЙ ПВХ

ЦВЕТ ОТДЕЛКИ



Класс «А»: интенсивная эксплуатация

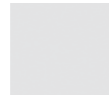

П-23 Белый

СХЕМА ДВЕРЕЙ

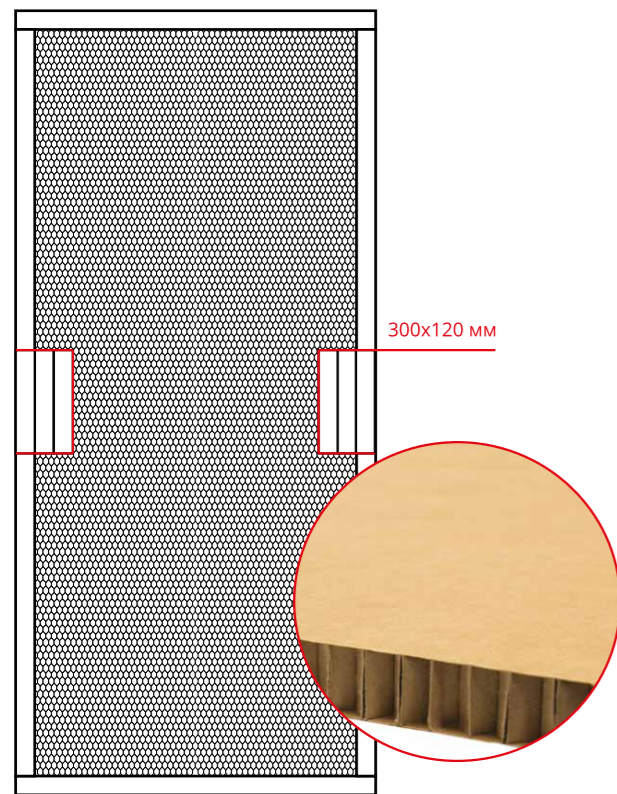

Жесткий тамбурат с малым размером ячейки (15 мм) – материал с сотовой структурой, который обеспечивает уникальные упруго-прочностные свойства при малом весе.

РАЗРЕЗ ДВЕРЕЙ

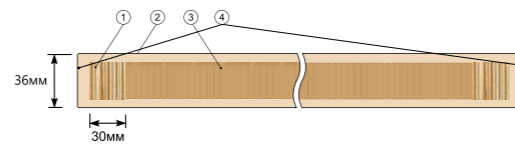

1. Каркас полотна – брус хвойных пород, MDF.
2. Структурная ПВХ с мелкозернистой поверхностью (Южная Корея).
3. Жесткий сотовый наполнитель.
4. Износостойкая кромка из ПВХ толщиной 0,4 мм.

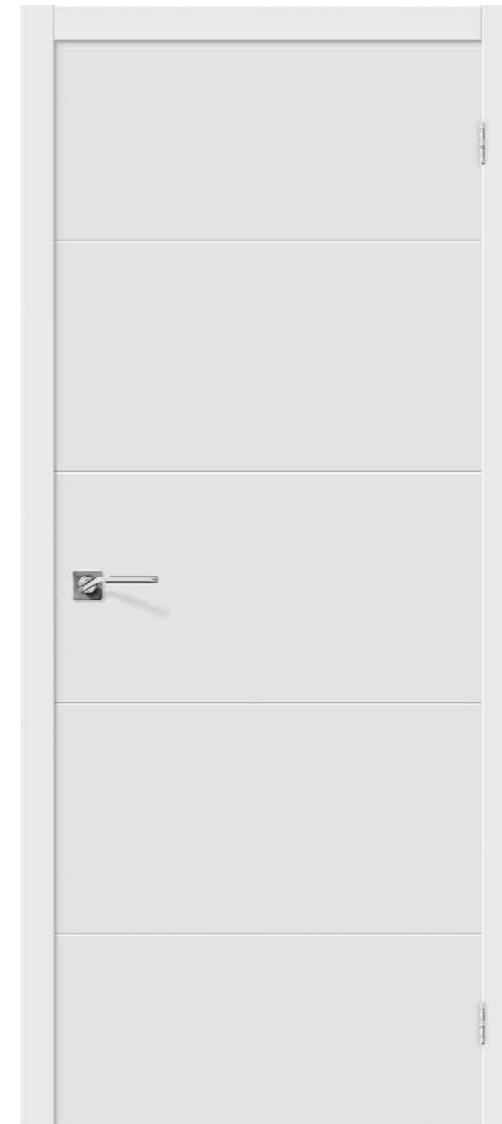

ГРАФФИТИ-2
П-23 Белый



ГРАФФИТИ-4
П-23 Белый

Погонажные изделия

Коробка

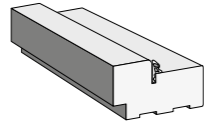
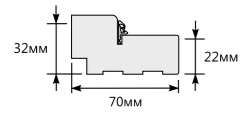

Наличник

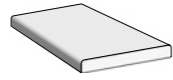
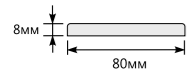

Добор

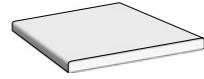
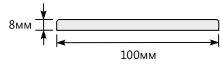

Добор

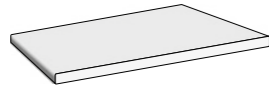
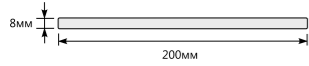

Притворная планка



Схема монтажа межкомнатных дверей



Толщина стены 55–70 мм,
без использования добора.

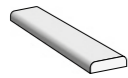
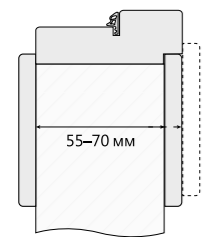
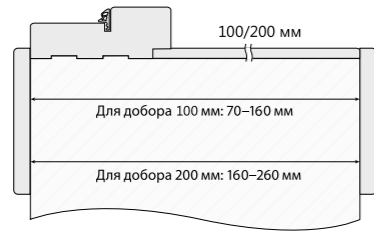

Толщина стены от 70 мм,
с использованием добора.

- Добор подрезается на необходимую ширину.

eI'PORTA

СЕРИЯ STATUS
ДВЕРИ С ОТДЕЛКОЙ ПВХ

ЦВЕТ ОТДЕЛКИ



Класс «В»: высокие эстетические и прочностные характеристики

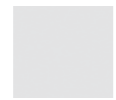

П-23 Белый



Шимо Светлый



Шимо Темный

СТЕКЛО



Сатинато Белое Художественное



Сатинато Белое Художественное

РАЗРЕЗ ДВЕРЕЙ

Статус-14

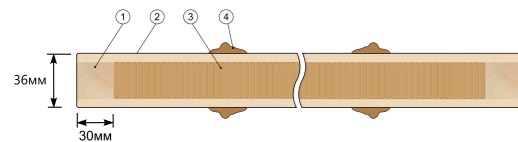

Статус-15

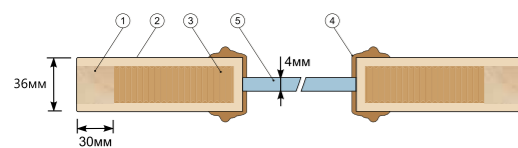

1. Брус хвойных пород и MDF.
2. Структурная ПВХ с мелкозернистой поверхностью (Южная Корея), износостойкая кромка из ПВХ толщиной 0,4 мм.
3. Жесткий сотовый наполнитель.
4. Багет из MDF.
5. Стекло.



СТАТУС-14
Белый



СТАТУС-15
Белый



СТАТУС-20
Белый



СТАТУС-21
Белый



СТАТУС-14
Шимо Светлый



СТАТУС-15
Шимо Светлый



СТАТУС-20
Шимо Светлый



СТАТУС-21
Шимо Светлый



СТАТУС-14
Шимо Темный



СТАТУС-15
Шимо Темный



СТАТУС-20
Шимо Темный



СТАТУС-21
Шимо Темный

Погонажные изделия

Коробка

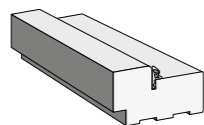
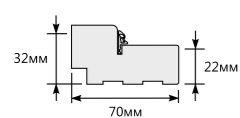

Наличник

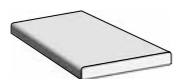
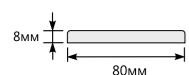

Добор

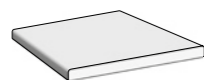
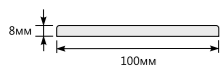

Добор

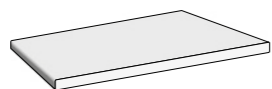
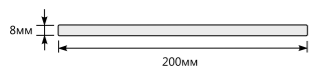

Притворная планка



Схема монтажа межкомнатных дверей



Толщина стены 55–70 мм,
без использования добора.

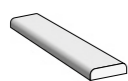
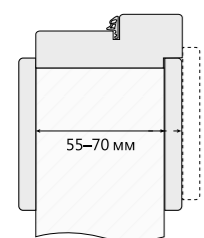
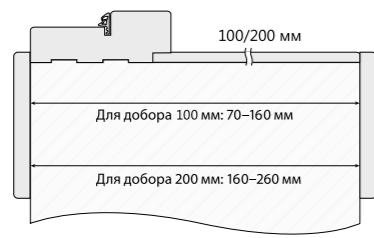

Толщина стены от 70 мм,
с использованием добора.

- Добор подрезается на необходимую ширину.

eI'PORTA

ДВЕРИ РАЗДВИЖНЫЕ
С ОТДЕЛКОЙ ЭКО ШПОНОМ
СЕРИЯ TWIGGY

ЦВЕТ ОТДЕЛКИ



Класс «А»: интенсивная эксплуатация



Cappuccino Veralinga



Wenge Veralinga



Grey Veralinga



Bianco Veralinga

СТЕКЛО

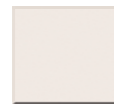

Белое
Сатинато
Magic Fog (MF)

РАЗРЕЗ ДВЕРЕЙ

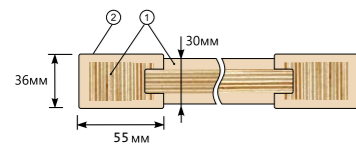

1. Уникальный узкий профиль на основе композитного мебельного щита с использованием LVL-бруса (или высококачественного соснового бруса) и MDF.

2. Антивандальный эко шпон с защитным лаком (Германия).

«Бескромочная» технология производства

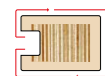

TWIGGY M1
Wenge Veralinga



TWIGGY M1
Cappuccino Veralinga



TWIGGY M1
Grey Veralinga



TWIGGY M1
Bianco Veralinga



TWIGGY V4
Wenge Veralinga



TWIGGY V4
Cappuccino Veralinga



TWIGGY V4
Grey Veralinga



TWIGGY V4
Bianco Veralinga

* Серия TWIGGY приведена для примера. В качестве раздвижной можно использовать любую межкомнатную дверь.

Схемы монтажа и открывания



Схема монтажа двери:

1. Брус деревянный (50x50мм)
2. Верхняя направляющая П-2
3. Ролики Bravo W-100
4. Добор
5. Дверное полотно
6. Нижняя направляющая П-11



Схема открывания раздвижной двери из 1-го полотна.

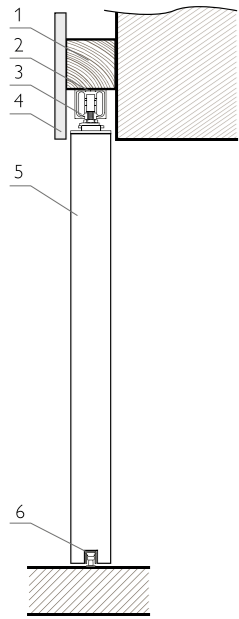

Схема открывания раздвижной двери из 2-х полотен.

Таблица размеров

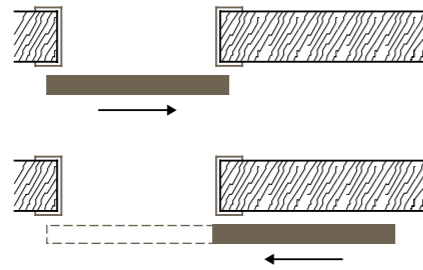
Высота проема (см)	Ширина проема (см)	Размер дверных полотен (см)
200-210	58-68	200x60
200-210	68-78	200x70
200-210	78-88	200x80
200-210	88-98	200x90
200-210	118-128	200x60 (2 шт.)
200-210	128-148	200x70 (2 шт.)
200-210	148-168	200x80 (2 шт.)
200-210	168-188	200x90 (2 шт.)

Для установки раздвижной двери из одного полотна необходимо приобрести:

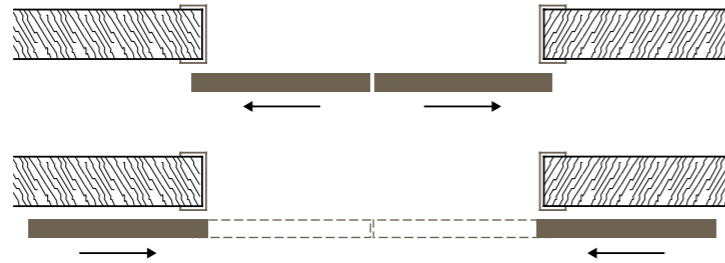
- 1 дверное полотно;
- 1 верхнюю направляющую П-2;
- 1 комплект роликов для раздвижной двери Bravo W-100;
- 1 Ручку Купе Bravo SL-1;
- 1 нижнюю направляющую П-11;
- при необходимости: соединительные элементы, наличники, доборы, шпонки

eI'PORTA

ДВЕРИ СКЛАДНЫЕ
С ОТДЕЛКОЙ ЭКО ШПОНОМ
СЕРИЯ PORTA X

ЦВЕТ ОТДЕЛКИ



Класс «А»: интенсивная эксплуатация



Cappuccino Veralinga



Wenge Veralinga



Grey Veralinga



Bianco Veralinga

СТЕКЛО

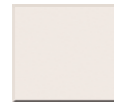

Белое
Сатинато
Magic Fog (MF)

РАЗРЕЗ ДВЕРЕЙ

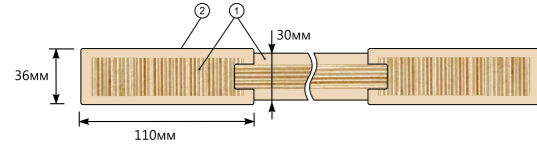

1. Профиль на основе композитного мебельного щита с использованием LVL-бруса (или высококачественного соснового бруса) и MDF.

2. Антивандальный эко шпон с защитным лаком (Германия).

«Бескромочная» технология производства



ПОРТА-21
Wenge Veralinga



ПОРТА-21
Cappuccino Veralinga



ПОРТА-21
Grey Veralinga



ПОРТА-21
Bianco Veralinga



ПОРТА-22
Wenge Veralinga



ПОРТА-22
Cappuccino Veralinga



ПОРТА-22
Grey Veralinga



ПОРТА-22
Bianco Veralinga



ПОРТА-23
Wenge Veralinga



ПОРТА-23
Cappuccino Veralinga



ПОРТА-23
Grey Veralinga



ПОРТА-23
Bianco Veralinga

Схемы монтажа и открывания



Схема монтажа двери:

1. перекладина;
2. ролики;
3. добор;
4. дверное полотно;
5. наличник «Т»;
6. стойки для складных дверей.



Схема открывания складной двери из двух полотен.

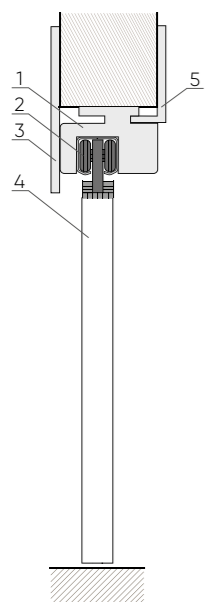

Схема открывания складной двери из четырех полотен.

Таблица размеров

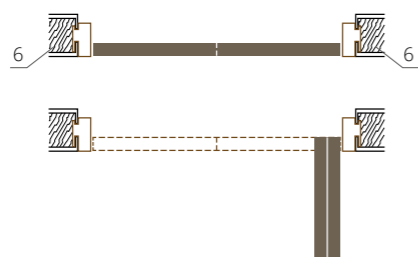
Высота проема (см)	Ширина проема (см)	Размер дверных полотен (см)
207–210	77–80	200x35 (2 шт.)
207–210	87–90	200x40 (2 шт.)
207–210	147–150	200x35 (4 шт.)
207–210	167–170	200x40 (4 шт.)

Для установки складной двери необходимо приобрести:

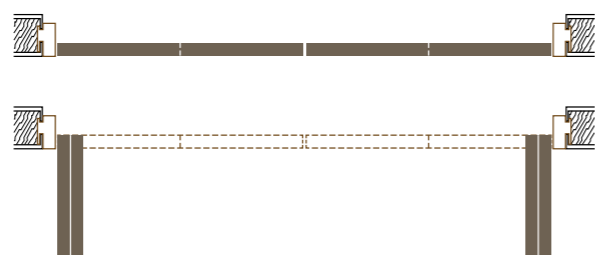
- два равных по ширине дверных полотна (35 или 40 см);
- перекладину для складной двери в комплекте с верхней направляющей П-2 (100 см);
- 2 стойки для складной двери;
- 1 комплект роликов для складных дверей;
- 2 универсальных стальных петли без врезки 75*63*2,5;
- при необходимости: наличники, доборы, шпонки, уплотнитель щеточный самоклеющийся 4Р

и укомплектовать фурнитурой на выбор:

- ручка Купе;
- замок Купе (только для серии Porta X).

eI'PORTA

ДВЕРИ СКЛАДНЫЕ
С ОТДЕЛКОЙ ЭКО ШПОНОМ
СЕРИЯ TWIGGY

ЦВЕТ ОТДЕЛКИ



Класс «А»: интенсивная эксплуатация



Cappuccino Veralinga



Wenge Veralinga



Grey Veralinga



Bianco Veralinga

СТЕКЛО

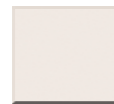

Белое
Сатинато
Magic Fog (MF)

РАЗРЕЗ ДВЕРЕЙ

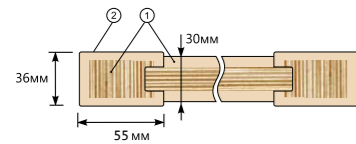

1. Уникальный узкий профиль на основе композитного мебельного щита с использованием LVL-бруса (или высококачественного соснового бруса) и MDF.

2. Антивандальный эко шпон с защитным лаком (Германия).

«Бескромочная» технология производства

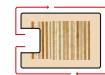

TWIGGY M1
Wenge Veralinga



TWIGGY M1
Cappuccino Veralinga



TWIGGY M1
Grey Veralinga



TWIGGY M1
Bianco Veralinga



TWIGGY V4
Wenge Veralinga



TWIGGY V4
Cappuccino Veralinga



TWIGGY V4
Grey Veralinga



TWIGGY V4
Bianco Veralinga

Схемы монтажа и открывания



Схема монтажа двери:

1. перекладина;
2. ролики;
3. добор;
4. дверное полотно;
5. наличник «Т»;
6. стойки для складных дверей.



Схема открывания складной двери из двух полотен.

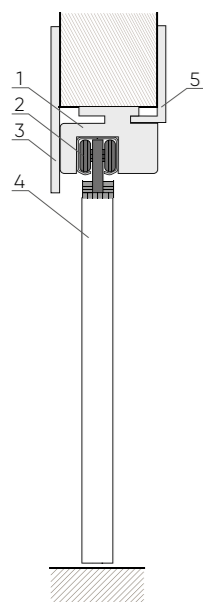

Схема открывания складной двери из четырех полотен.

Таблица размеров

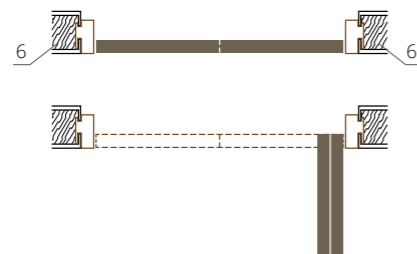
Высота проема (см)	Ширина проема (см)	Размер дверных полотен (см)
207–210	77–80	200x35 (2 шт.)
207–210	87–90	200x40 (2 шт.)
207–210	147–150	200x35 (4 шт.)
207–210	167–170	200x40 (4 шт.)

Для установки складной двери в проем 147–170 необходимо приобрести:

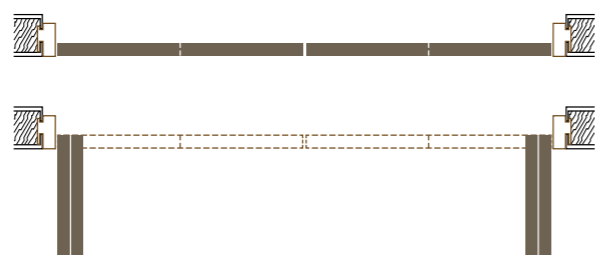
- четыре равных по ширине дверных полотна (35 или 40 см);
- перекладину для складной двери в комплекте с верхней направляющей П-2 (200 см);
- 2 стойки для складной двери;
- 2 комплекта роликов для складных дверей;
- 4 универсальных стальных петли без врезки 75*63*2,5;
- при необходимости: наличники, доборы, шпонки, уплотнитель щеточный самоклеющийся 4Р;

и укомплектовать фурнитурой на выбор:

- Ручка Купе.

eI'PORTA

СЕРИЯ СТАНДАРТ
ДВЕРИ ШПОНИРОВАННЫЕ

ЦВЕТ ОТДЕЛКИ



Класс «В»: высокие эстетические и прочностные характеристики



Ф-01
Дуб



Ф-11
Орех



Ф-15
Макаре



Ф-22
Беленый Дуб

СТЕКЛО

СТИЛЬ



Белое художественное Сатинато

ЛИЛИЯ

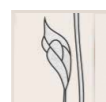

Белое Сатинато, техника шелкотрафаретной печати «Витраж»

РОНДО



Белое Сатинато, техника шелкотрафаретной печати «Витраж»

АЗАЛИЯ

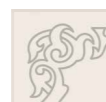

Белое Сатинато, техника шелкотрафаретной печати «Витраж»

ЭКСКЛЮЗИВ



«121» бронзовое

АФИНА



Белое художественное с элементами фьюзинга

РАЗРЕЗ ДВЕРЕЙ

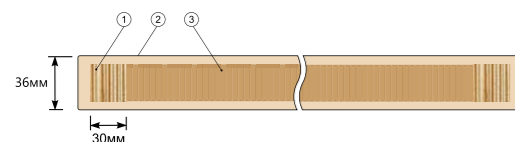

1. Каркас полотна – брус хвойных пород, МДФ
2. Файн-лайн шпон, двухкомпонентный полиуретановый лак
3. Жесткий сотовый наполнитель



СТИЛЬ
Ф-22 Беленый Дуб



СТИЛЬ
Ф-22 Беленый Дуб



ЛИЛИЯ
Ф-01 Дуб



ЛИЛИЯ
Ф-11 Орех



РОНДО
Ф-22 Беленый Дуб



РОНДО
Ф-01 Дуб



РОНДО
Ф-22 Беленый Дуб



АЗАЛИЯ
Ф-01 Дуб



АЗАЛИЯ
Ф-01 Дуб



АЗАЛИЯ
Ф-11 Орех



АЗАЛИЯ
Ф-11 Орех



АЗАЛИЯ
Ф-15 Макаре



АЗАЛИЯ
Ф-15 Макаре



ЭКСКЛЮЗИВ
Ф-15 Макаре



ЭКСКЛЮЗИВ
Ф-15 Макаре



ЭКСКЛЮЗИВ
Ф-01 Дуб



ЭКСКЛЮЗИВ
Ф-01 Дуб



АФИНА
Ф-01 Дуб



АФИНА
Ф-01 Дуб



АФИНА
Ф-11 Орех



АФИНА
Ф-11 Орех

Погонажные изделия

АЗАЛИЯ, ЛИЛИЯ, СТИЛЬ, ЭКСКЛЮЗИВ, АФИНА

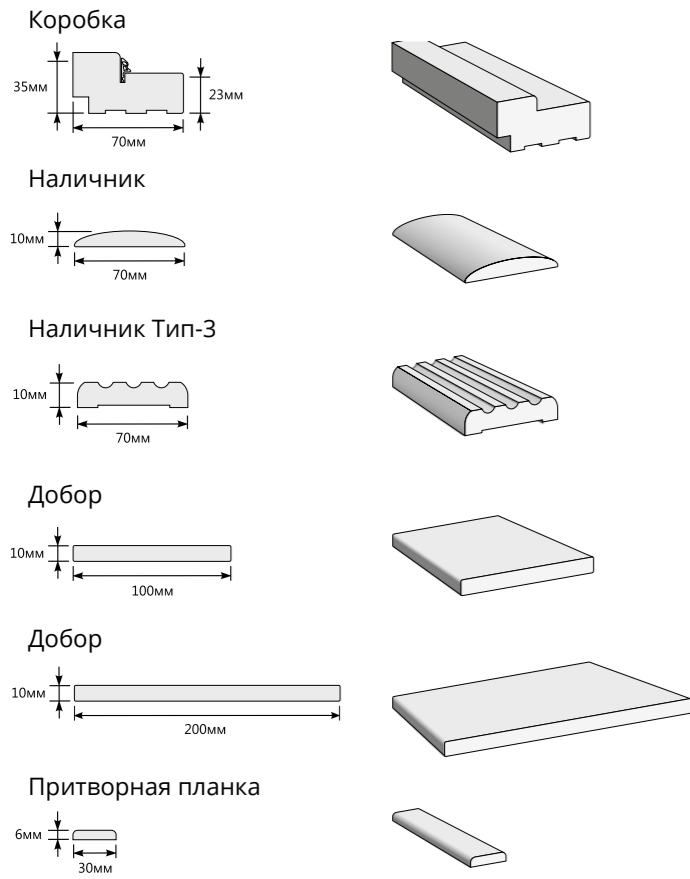

РОНДО

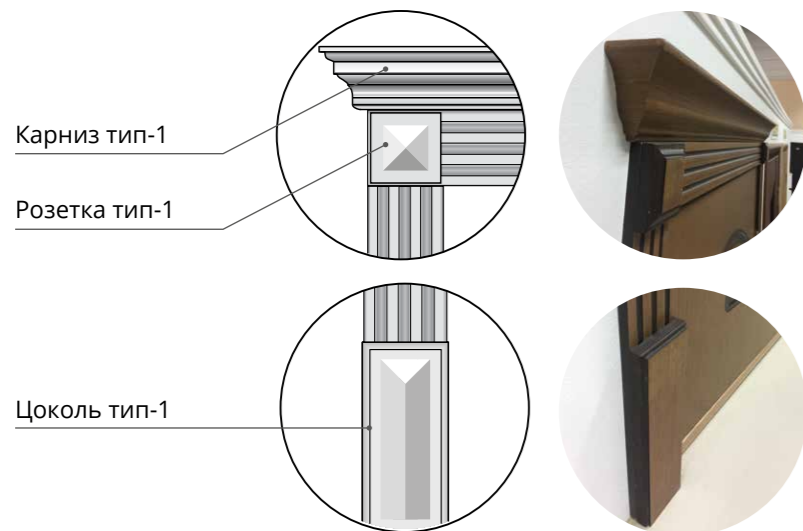
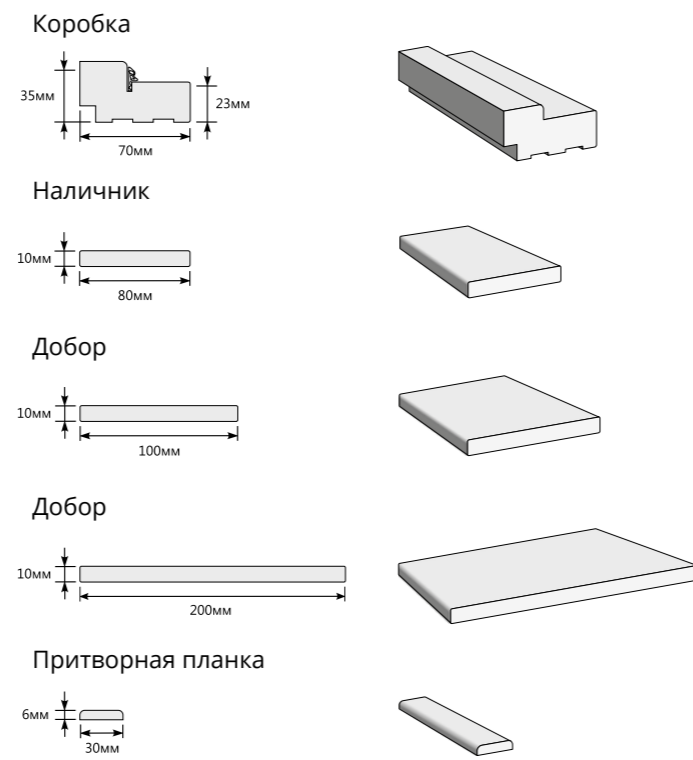

eI'PORTA

АРКИ И ПОРТАЛЫ

ЦВЕТ ОТДЕЛКИ



Класс «А»: интенсивная эксплуатация



Alaska



Antique Oak



Royal Oak



Cappuccino Veralinga



Cappuccino Crosscut



Grey Veralinga



Grey Crosscut



Bianco Veralinga



Bianco Crosscut



Wenge Veralinga



Wenge Crosscut

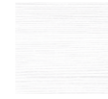

Snow Veralinga



Golden Reef



Brown Oak



Real Oak



Thermo Oak



Milk Oak



Ivory



Virgin

Обрамление межкомнатного проема (портал)

Для декоративного оформления межкомнатного проема вы можете использовать арку или портал, но мы предлагаем более простой и выгодный альтернативный вариант – обрамить межкомнатный проем при помощи стандартных погонажных изделий с отделкой Эко Шпоном или Эмалитом.

Для этого вам необходимо приобрести:

- 3 соединительных элемента;
- 5 телескопических наличников;
- при необходимости: телескопические доборы, шпонки

Цвет: Alaska, Antique Oak, Royal Oak, Bianco Veralinga, Cappuccino Veralinga, Grey Veralinga, Snow Veralinga, Wenge Veralinga, Bianco Crosscut, Cappuccino Crosscut, Grey Crosscut, Wenge Crosscut.

Размер: высота проема до 214 см, ширина проема до 225 см, толщина стены – без ограничений.

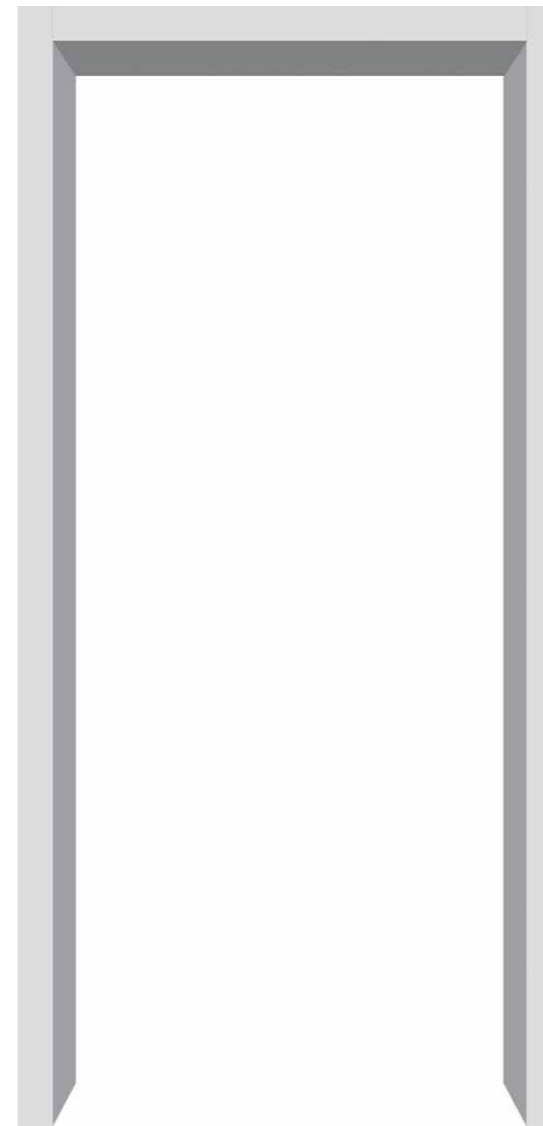
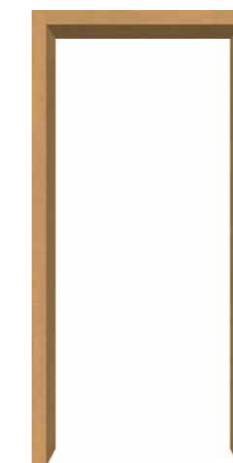
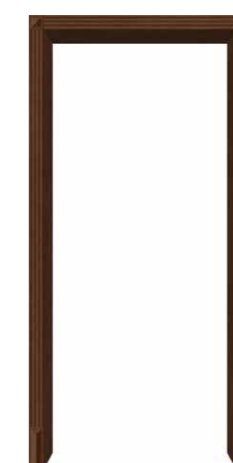
DIY
AlaskaDIY
Antique OakDIY
Milk OakDIY
Real OakDIY
Brown OakDIY
Thermo Oak

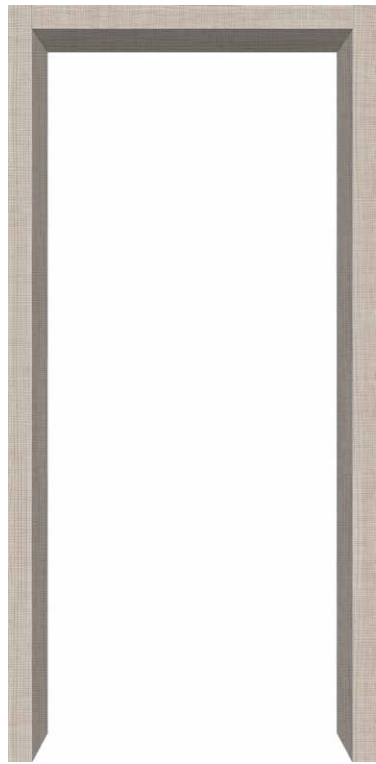

DIY
Cappuccino Crosscut

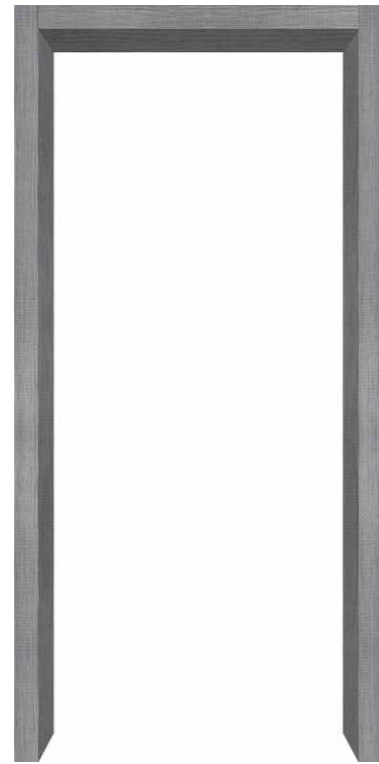

DIY
Grey Crosscut



DIY
Wenge Crosscut



DIY
Bianco Crosscut

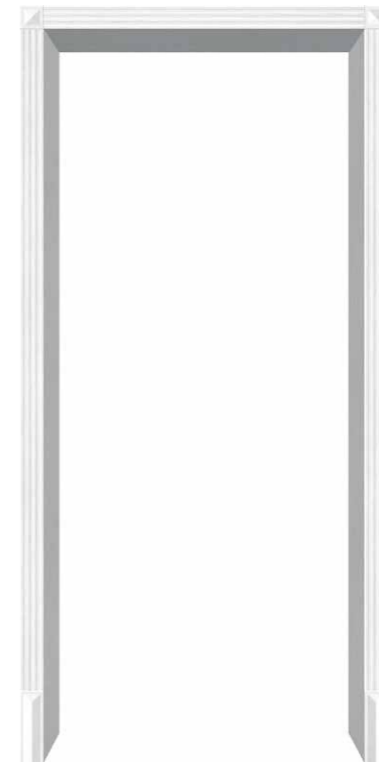

DIY
Royal Oak



DIY
Cappuccino Veralinga



DIY
Grey Veralinga



DIY
Wenge Veralinga



DIY
Bianco Veralinga

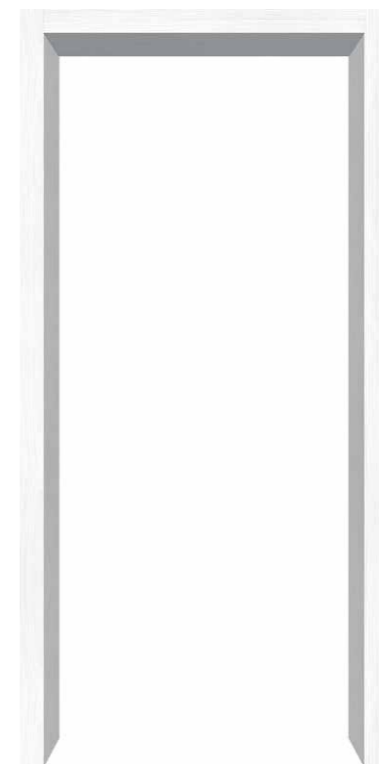

DIY
Snow Veralinga

Погонажные изделия

Наличник «Т»

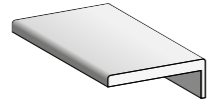
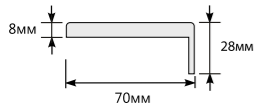

Наличник «Т»

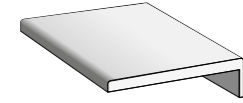
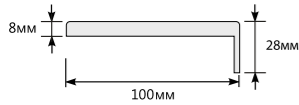

Наличник «Т» Тип-2

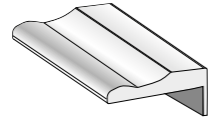
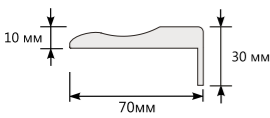

Royal Oak,
Antique Oak,
Ivory,
Golden Reef,
Aneгри Veralinga
Silver Ash

Наличник «Т» Тип-3

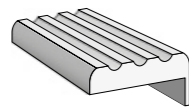
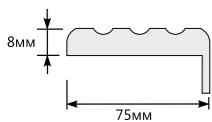

Добор «Т»

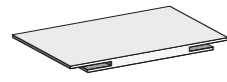
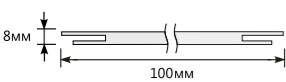

Добор «Т»

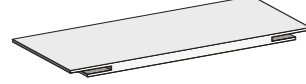
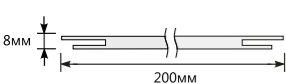

Шпонка

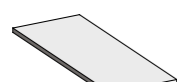
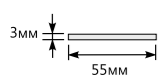

Соединительный элемент «Т»

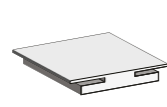
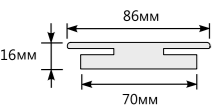

Карниз тип-1

Розетка тип-1

Цоколь тип-1



Схема монтажа межкомнатного проема

Толщина стены 70-100 мм,
с использованием соединительного элемента



Толщина стены от 100 мм, с использованием соединительного элемента и добора

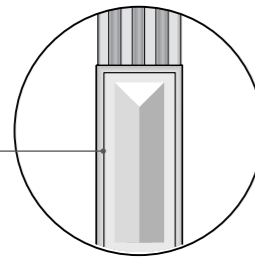
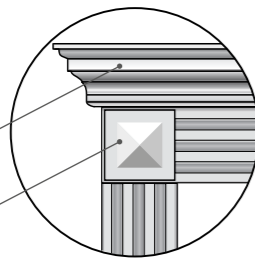
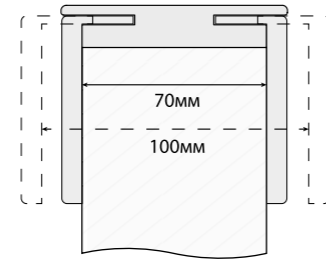

- При необходимости добор подрезается на нужную ширину.
- При толщине стены свыше 285 мм используется комбинация из двух или более доборов с соединением на шпонку.

Схема соединения доборов с использованием шпонки

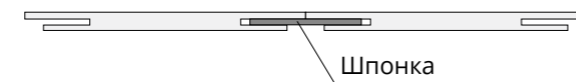

eI'PORTA

ДВЕРИ ВХОДНЫЕ

ЦВЕТ ОТДЕЛКИ

Эко Шпон



LC



Характеристики

Класс дверей	модель	Толщина, мм			Утепление двери, коробки	Наружная отделка	Внутренняя отделка	Замок цилиндровый	Замок сувальдный	Петли	Уплотнитель	Размеры, см	Возможность установки на улицу*
		металла	двери	коробки									
Оптим Декор	Стандарт	1.5	66	80.5	Негорючий минераловатный утеплитель Клауф	Тиснение 016	ЛМДФ 6 мм	Border 3В 4-3/85Г	Border 3В 8-6Г/14	2 петли с подшипником 140*20 мм	2 контура "D" и 1 "P"	205/88 205/96	Да
	Трио	1.5	66	80.5		Тиснение S11	МДФ 10 мм с фрезеровкой, ПВХ						
	Нова	1.5	66	80.5		Тиснение S11	Дизайн-панель 10 мм ламинированная (ЛДСП)						
	Кобра	1.5	66	80.5		Тиснение S05	МДФ 6 мм со вставками нержавеющей ленты, Эко Шпон						
	Лайн	1.5	66	80.5		Тиснение S05	МДФ 6 мм с фрезеровкой, ПВХ						
	Фит	1.5	66	80.5		Тиснение S05	МДФ 22 мм сборно-разборная, Эко Шпон						
	Техно	1.5	82	80.5		Тиснение S05	МДФ 22 мм сборно-разборная, Эко Шпон	Border 3В1-8Г	Border 3В9-8Г				
	Класс	1.5	82	80.5		Тиснение S05	МДФ 22 мм сборно-разборная, Эко Шпон						
	Флэш	1.5	82	80.5		Тиснение S13	МДФ 22 мм сборно-разборная, Эко Шпон						
	Проф	1.5	82	80.5		Тиснение S21	МДФ 22 мм сборно-разборная, Эко Шпон	Border 3В 4-3/85Г	Border 3В 8-6Г/14				
Твин	1.5	82	80.5	МДФ 10 мм с фрезеровкой, ПВХ	МДФ 10 мм с фрезеровкой, ПВХ	Нет							
Прайм	1.5	94	90.5	МДФ 10 мм с фрезеровкой, WINORIT	МДФ 22 мм сборно-разборная, Эко Шпон	Да							

* При установке двери с выходом на улицу обязательно наличие защитного козырька снаружи, размеры которого должны предотвращать попадание на дверь атмосферных осадков и прямых солнечных лучей.



Оптим Стандарт Л-11 (ИталОрех)



Оптим Стандарт Л-12 (МиланОрех)



Лайн Cappuccino Crosscut



Лайн Bianco Crosscut



Лайн Wenge Crosscut



Лайн Grey Crosscut



Класс
Cappuccino Veralinga



Класс
Wenge Veralinga



Оптим Проф
Cappuccino Veralinga



Оптим Прайм
Cappuccino Veralinga



Техно
Wenge Veralinga / Black Star



Техно
Cappuccino Veralinga / White Pearl



Оптим Проф
Wenge Veralinga



Оптим Прайм
Wenge Veralinga



Техно
Bianco Veralinga / White Pearl



Оптим Проф
Bianco Veralinga



Оптим Прайм
Bianco Veralinga



Оптим Флэш
Golden Reef



Оптим Флэш
Carruccino Veralinga



Оптим Флэш
Wenge Veralinga



Оптим Нова
Шимо Светлый



Оптим Трио
Шимо Светлый



Кобра
Black Wood



Оптим Твин
Шимо Светлый / Шимо Темный



Оптим Фит
Pine Feelwood

ЗДЕСЬ ВЫ МОЖЕТЕ УВИДЕТЬ СХОЖИЕ ПО ДИЗАЙНУ МОДЕЛИ МЕЖКОМНАТНЫХ ДВЕРЕЙ



ВХОДНЫЕ

МЕЖКОМНАТНЫЕ



Оптим Техно
Bianco Veralinga/Cappuccino
Veralinga/Wenge Veralinga

Оптим Прайм
Bianco Veralinga/Cappuccino
Veralinga/Wenge Veralinga



Класс
Cappuccino
Veralinga

Класс
Wenge
Veralinga



Лайн
Bianco Crosscut/
Grey Crosscut

Лайн
Cappuccino Crosscut/
Wenge Crosscut



Оптим Проф
Bianco
Veralinga

Оптим Проф
Cappuccino
Veralinga

Оптим Проф
Wenge
Veralinga



Оптим Флэш
Wenge
Veralinga

Оптим Флэш
Cappuccino
Veralinga



АКВА-1
Wenge
Veralinga

АКВА-1
Cappuccino
Veralinga

АКВА-2
Wenge
Veralinga

АКВА-2
Cappuccino
Veralinga



СИМПЛ-13
Wenge
Veralinga

СИМПЛ-12
Wenge
Veralinga

СИМПЛ-13
Cappuccino
Veralinga

СИМПЛ-12
Cappuccino
Veralinga



ПОРТА-50 А-6
Wenge Crosscut

ПОРТА-50 А-6
Cappuccino
Crosscut

ПОРТА-50 А-6
Grey Crosscut

ПОРТА-50 А-6
Bianco Crosscut



ПОРТА-29
3D Wenge

ПОРТА-29
3D Cappuccino

ПОРТА-29
3D Bianco

ПОРТА-27
Wenge
Veralinga



АКВА 1/2
Cappuccino
Veralinga

АКВА-7
Wenge
Veralinga

ЗДЕСЬ ВЫ МОЖЕТЕ УВИДЕТЬ СХОЖИЕ ПО ДИЗАЙНУ МОДЕЛИ МЕЖКОМНАТНЫХ ДВЕРЕЙ



АКВА-3
Wenge
Veralinga

АКВА-3
Cappuccino
Veralinga

ПОРТА-21
3D Wenge

ПОРТА-21
3D Cappuccino

ПОРТА-21
3D Bianco

ПОРТА-22
3D Wenge

ПОРТА-22
3D Cappuccino

ПОРТА-22
3D Bianco

ПОРТА-23
3D Wenge

ПОРТА-23
3D Cappuccino

ПОРТА-23
3D Bianco



ПОРТА-62
Wenge
Veralinga

ПОРТА-62
Cappuccino
Veralinga

ПОРТА-63
Wenge
Veralinga

ПОРТА-63
Cappuccino
Veralinga



ПОРТА-27
Cappuccino
Veralinga

ПОРТА-27
Bianco
Veralinga

ПОРТА-26
Wenge
Veralinga

ПОРТА-26
Cappuccino
Veralinga

ПОРТА-26
Bianco
Veralinga

Цвет отделки



Класс «А»: интенсивная эксплуатация

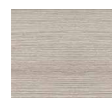

Cappuccino Veralinga



Wenge Veralinga



Cappuccino Crosscut



Grey Crosscut



Wenge Crosscut

Погонажные изделия

Наличник «Т»

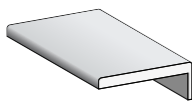
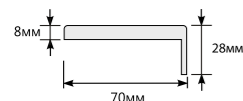

Наличник «Т»

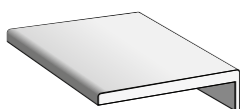
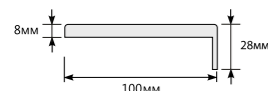

Добор «Т»

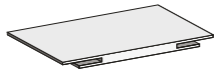
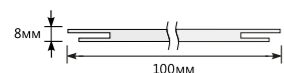

Добор «Т»

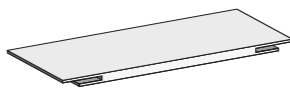

Шпонка

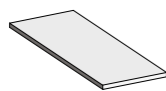
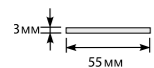

Опорный элемент



Схема соединения доборов с использованием ШПОНКИ



Схема монтажа обрамления проема

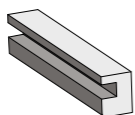
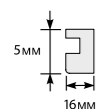

- Добор подрезается на необходимую ширину.
- При толщине стены свыше 208 мм используется комбинация из двух или более доборов с соединением на шпонку.

eI'PORTA

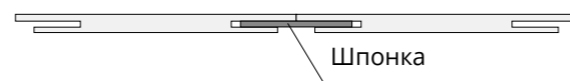
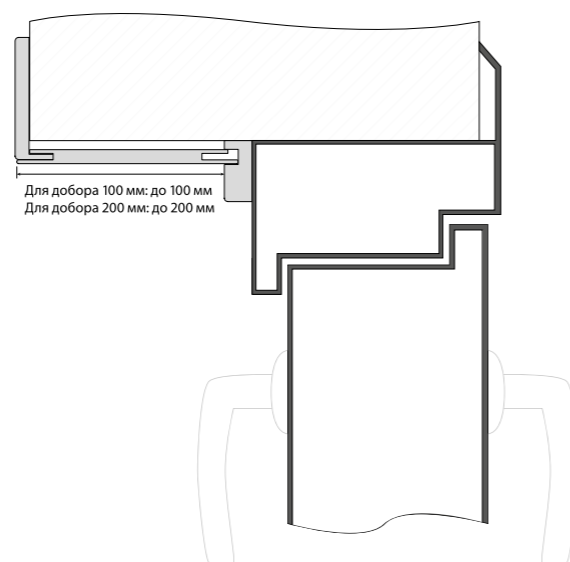
РЕСТАВРАЦИЯ

Компания FSG Schäfer GmbH специально для eI'PORTA изготовила уникальную серию реставрационных наборов.

FSG Schäfer GmbH является непревзойденным специалистом в области разработки, производства и использования реставрационных и ремонтных материалов для устранения дефектов и повреждений, возникших в процессе производства и эксплуатации изделий из массива дерева, экошпона, шпона и других материалов. Имея за плечами 120-летний опыт разработки реставрационных материалов, FSG Schäfer GmbH по праву является лучшей компанией в своей отрасли.

Наименование товара	ЭльПорта	Артикул
Комплектный набор FSG для ретуширования дефектов на изделиях из древесины, древесных матермалов и пластмасс, Германия	grey	1581
Комплектный набор FSG для ретуширования дефектов на изделиях из древесины, древесных матермалов и пластмасс, Германия	wenge	1472
Комплектный набор FSG для ретуширования дефектов на изделиях из древесины, древесных матермалов и пластмасс, Германия	antique oak	1472
Комплектный набор FSG для ретуширования дефектов на изделиях из древесины, древесных матермалов и пластмасс, Германия	bianco	1187
Комплектный набор FSG для ретуширования дефектов на изделиях из древесины, древесных матермалов и пластмасс, Германия	cappuccino	1747
Комплектный набор FSG для ретуширования дефектов на изделиях из древесины, древесных матермалов и пластмасс, Германия	snow	1188
Комплектный набор FSG для ретуширования дефектов на изделиях из древесины, древесных матермалов и пластмасс, Германия	royal oak	1485

Полутвердый воск для царапин. Применим для дверей eI'PORTA (3D GRAF и Экошпон). Это воск для быстрого исправления незначительных повреждений (потертости и мелкие царапины).

Ретуширующий фломастер. Применим для дверей eI'PORTA (только в отделке Экошпон). Лаковый фломастер – с его помощью Вы всегда восстановите лаковое покрытие на поврежденных участках.

КАЖДОМУ ПОКУПАТЕЛЮ!

НА 1 ГОД

В ПОДАРОК

КАЖДЫЙ ПОКУПАТЕЛЬ ПОЛУЧАЕТ В ПОДАРОК СТРАХОВКУ ИМУЩЕСТВА!

eI'PORTA

БЕЛРОССТРАХ

У НАС ЕСТЬ ЛЮБОЕ РЕШЕНИЕ

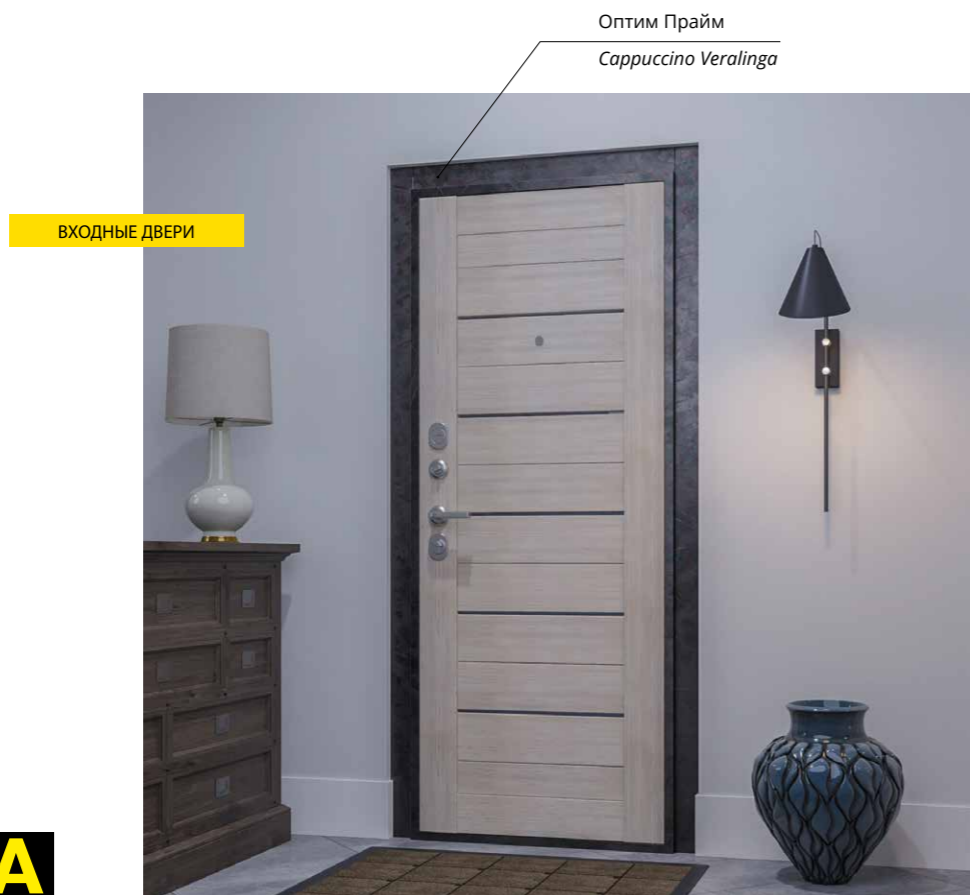
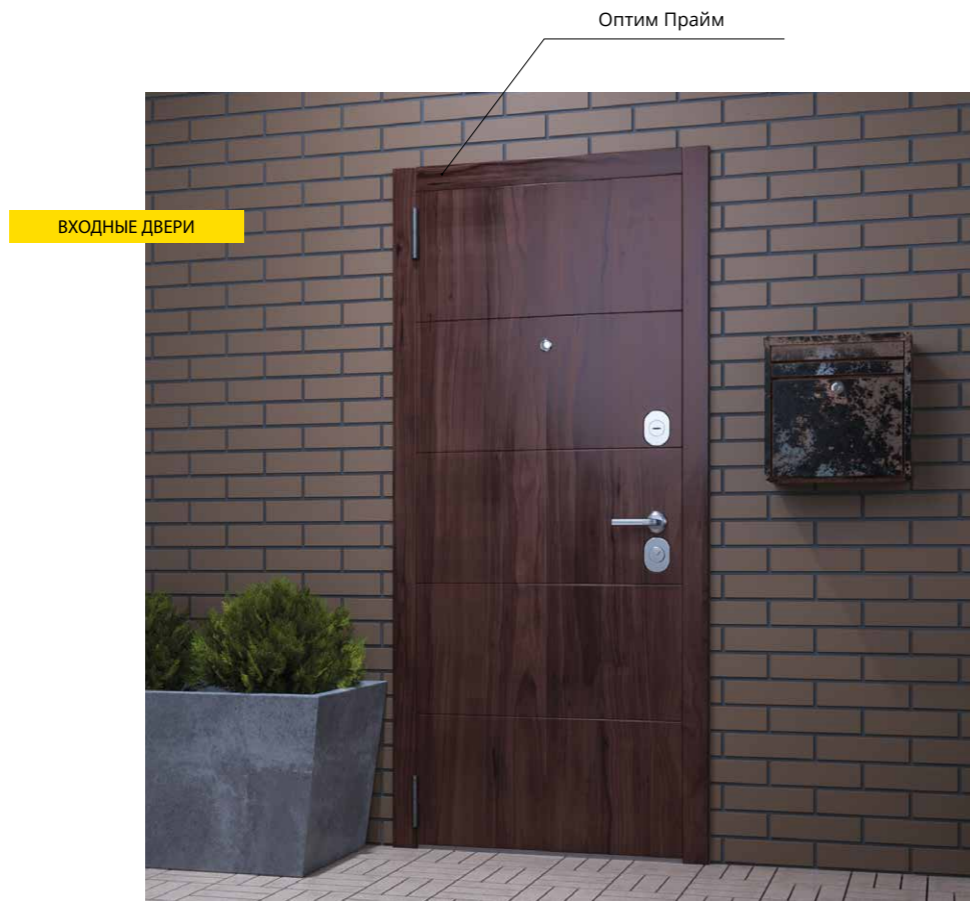

ДЛЯ ВАШЕГО ДВЕРНОГО ПРОЕМА

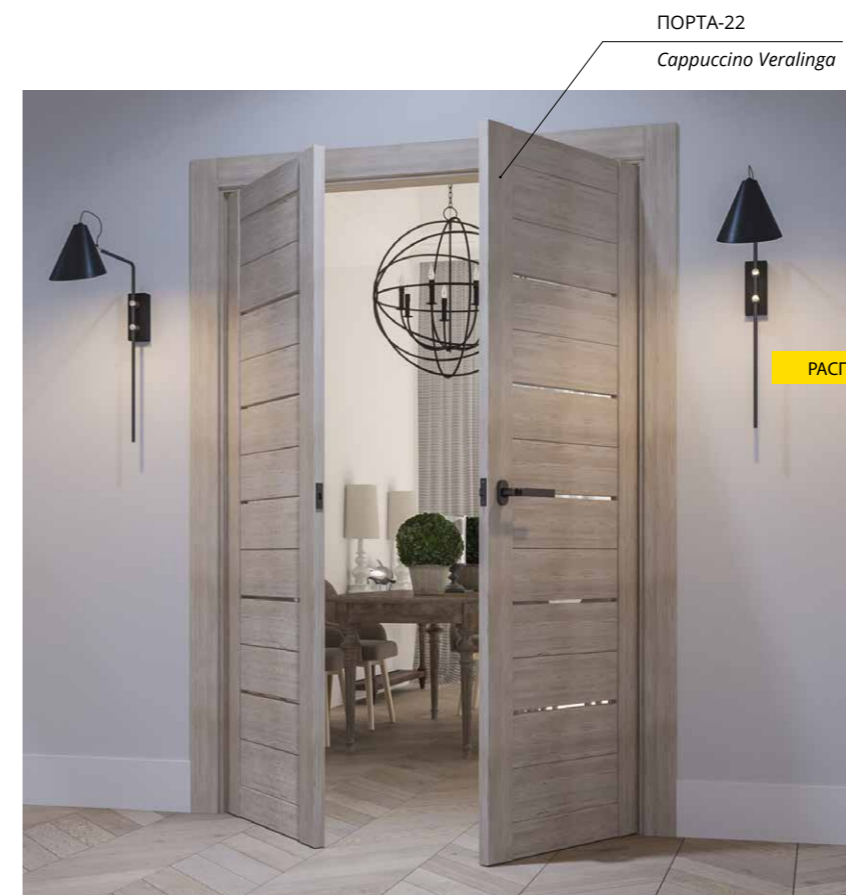
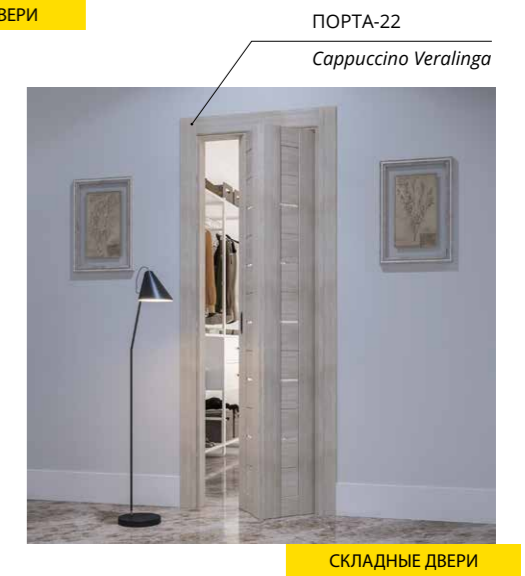
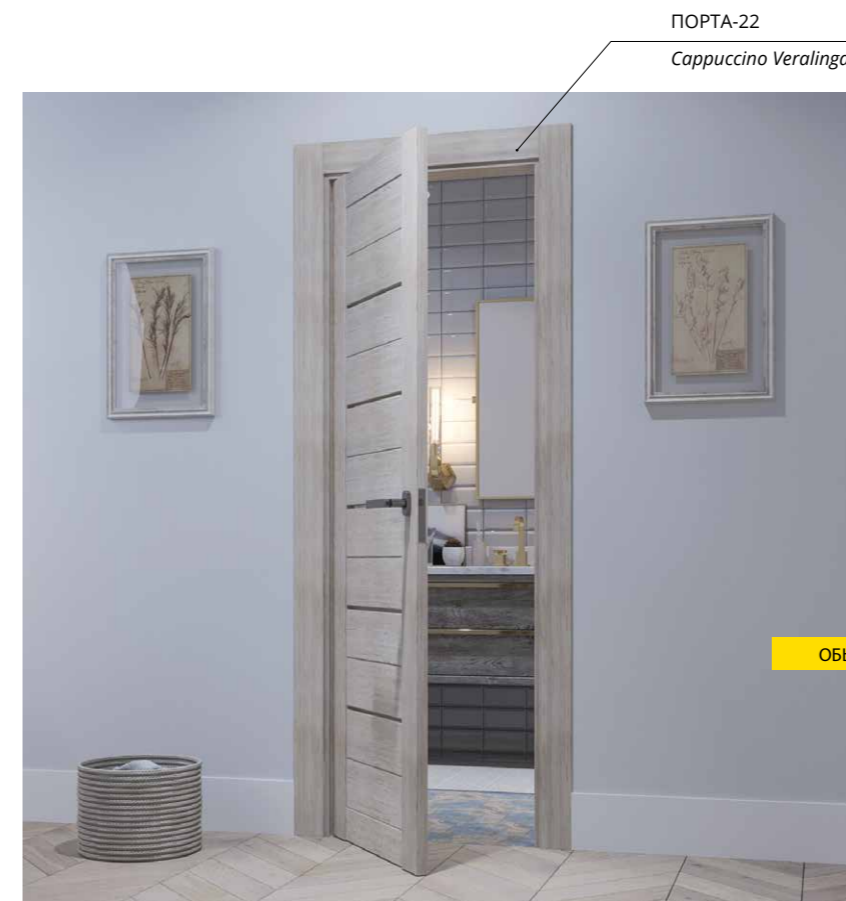



www.elporta.by